



---

## Másolatkészítési rend

### **Elektronikus irat hiteles papíralapú irattá alakítása központi elektronikus ügyintézési szolgáltatáshoz akadálymentesített változat**

<b>Verzió</b>	<b>Kiadás dátuma</b>
v1.0	2014.11.24
v.1.4	2016.02.04
v.2.0	2017.03.20
v.2.1	2017.06.12
v.2.2	2017.07.05
v.2.21	2017.07.13.
v.2.22	2017.10.20.
v.2.23	2017.11.15.
v.2.24	2021.04.29.
v.2.25	2022.11.14.
v.2.26	2023.12.31.
v.2.27	2024.06.30.

## Tartalom

Tartalom .....	2
Verzióváltás főbb elemei.....	4
1. A másolatkészítési rend célja .....	6
1.1 A másolatkészítési rend tárgya .....	7
1.2 A másolatkészítési rend hatálya.....	7
1.3 A másolatkészítés szervezeti keretei és hatóköre .....	8
2 Jogszabályi megfelelés, a HSZ hiteles és jogszerű megvalósulásának biztosítékai .....	14
3 A másolatkészítés menete .....	21
3.1 A küldemények fogadása .....	21
3.1.1 A küldemény fogadása és a kommunikáció BKSZ-en keresztül .....	21
3.1.2 A küldemény indítása és kommunikáció hivatali kapu használatával.....	23
3.1.3 Az fizikai hordozón történő átadás-átvétel eljárásrendje.....	26
3.2 A kézbesítési utasítás és dokumentumok formai és tartalmi megfelelésének vizsgálata.....	27
3.2.1 Kézbesítési utasítás formátuma és hitelesítése.....	27
3.2.2 Dokumentumok formátuma és hitelesítése.....	29
3.2.3 Egyéb állományok formátuma és hitelesítése.....	30
3.2.4 A kezelt állományok formátuma.....	31
3.2.5 A kézbesítési utasítás formai, szintaktikai ellenőrzését támogató eszközök ....	33
3.2.6 Az ellenőrzés folyamata .....	34
3.2.7 A küldemény változatlanságának, teljességének ellenőrzése.....	35
3.2.8 Kézpénzátutalási megbízások kezelése .....	36
3.3 Az irat hitelessége ellenőrzési lehetőségének biztosítása .....	37
3.3.1 QR kódok nyomtatása .....	38
3.3.2 Iratérvényességi nyilvántartás lenyomattal .....	39
3.4 Konverzió: papíralapú másolat készítése elektronikus dokumentumból a kísérő adatállomány felhasználásával .....	41
3.4.1 A margók ellenőrzése.....	42
3.4.2 Küldemények rendezése:.....	44
3.4.3 A ragszámok kiosztása .....	45
3.4.4 Nyomtatás előkészítés .....	46
3.4.5 Címzés.....	50
3.4.6 Nyomtatás.....	57
3.4.7 Borítékolás .....	57
3.4.8 Tértivevény nyomtatása és elhelyezése .....	63
3.4.9 Elektronikus kézbesítési igazolás igénylés .....	65
3.5 Elkészült küldemények előkészítése a további postai feldolgozáshoz.....	66
3.6 Visszaigazolás a Felhasználónak a postai feladásról .....	67

3.7	A küldemények tartalmának kezelése a sikeres feladás után .....	69
3.8	A hibrid konverzió új funkciói.....	69
3.8.1	Küldemények kiemelésének automatikus igénylése .....	70
3.8.2	Küldeményekhez kapcsolódó bizonyítékok ismételt lekérése .....	72
4	A tértivevényes küldemények kézbesítésére vonatkozó információ kezelése .....	75
5	Szerepkörök és eljárási környezet.....	76
6	Egyéb felelősségi kérdések.....	77
1. sz. melléklet	A kézbesítési utasítás szerkezeti ábrája .....	78
2. sz. melléklet	A kézbesítési utasítás egyes elemeinek értelmezése .....	81
3. sz. melléklet	A készpénzátutalási megbízás képe QR kóddal .....	109
4. sz. melléklet	A készpénzátutalási megbízás adatszerkezete .....	110
5. sz. melléklet	A készpénzátutalási megbízás egyes elemeinek értelmezése .....	112
6. sz. melléklet	Az egyes karakterekből a rendelkezésre álló helyekre elférő mennyiség .....	120
7. sz. melléklet	Átvételi igazolás minta .....	123
8. sz. melléklet	Átvételi igazolás minta fel nem vétel esetén .....	125
9. sz. melléklet	Hivatali kapun beküldött küldeményre vonatkozóan KRX formátumban megküldött Átvételi igazolás minta .....	127
10. sz. melléklet	Hibrid igazolás sikeres gyártás esetén.....	130
11. sz. melléklet	Hibrid igazolás hiba esetén .....	133
12. sz. melléklet	A postai felvételi igazolás adatszerkezete.....	135
13. sz. melléklet	Postai felvételi igazolás minta .....	139
14. sz. melléklet	Biztonságos kézbesítési szolgáltatás és a hibrid szolgáltatás üzenettípusai .....	142
1. sz. függelék	DeliveryInstruction.xsd.....	143
2. sz. függelék	Cheques.xsd.....	158
3. sz. függelék:	esl.xsd .....	161
4. sz. függelék:	Feladási igazolás.xsd .....	169
5. sz. függelék:	Hibrid igazolás.xsd .....	171
6. sz. függelék:	IndexFile.xsd .....	174
7. sz. Függelék:	controlMessage.xsd.....	175

## Verzióváltás főbb elemei

Verzió	Érintett tartalmi elemek	dátum
2.0	Az elektronikus ügyintézés és bizalmi szolgáltatások általános szabályairól szóló törvény és végrehajtási rendeletei hatásának átvezetése	2017. 03. 20
2.1	Három új xsd beépítése a függelékbe és az ehhez kapcsolódó pontosítások, illetve a működés tapasztalatainak átvezetése	2017. 06. 12.
2.2	A leszállított módosítások átvezetése az xsd-ken, a fejezetstruktúra egyszerűsítése és kisebb hibajavítások	2017. 07. 05.
2.21	Sajtóhibák javítása, hibrid xsd kiegészítése, szövegpontosítás	2017.07.13.
2.22	Sajtóhibák javítása, pontosítások, a csekk állományok tisztázása	2017.10.20
2.23	KEAASZ verzióváltás, elektronikus aláírással kapcsolatos pontosítások	2017.11.15.
2.24.	Pontosítások (lenyomatképzés menete, URL definíciók). További módosítások az alábontás új verzió használatára vonatkozóan, valamint az elektronikus kézbesítési igazoláshoz, a PAKK program által érintett további funkciók, módosított EFJ tartalom megjelenítésére. Kézbesítési utasítás v.2.0 és v.3.0. bevezetése. Új funkciók leírása <ul style="list-style-type: none"> <li>• automatikus visszavonás/kiemelés</li> <li>• igazolások, bizonyítékok ismételt lekérése</li> <li>• boríték nyomtatás új módozatai</li> </ul>	2021.04.28.
2.25.	<ul style="list-style-type: none"> <li>• Új QR kód a csekken, és csekk alnyomat módosítás bevezetése – cheques.xsd v.3.0 verzió</li> <li>• A küldeményben levő csatolmányok körének technológiai korlátai, és az összetétel pontosítása               <ul style="list-style-type: none"> <li>○ A4-nél nagyobb dokumentum kezelése és nyomtatása</li> <li>○ A4, vagy annál kisebb dokumentumok kezelése</li> </ul> </li> </ul>	2022.11.14
2,26.	A másolatkészítésre befogadható file formátumok pontosítása (3.2.4. fejezet), a ControlMessage funkciók (3.8. fejezet) leírásának pontosítása	2023.12.31

2.27.	Az oldal- és lapszámok technikai korlátainak részletezése a 2.sz. mellékletben	2024.06.30
-------	--	------------

## 1. A másolatkészítési rend célja

A Magyar Posta Zrt. (a továbbiakban: Szolgáltató) a magyar közigazgatás igényeihez igazodva megvalósította az elektronikus formában elindított küldemények papíralapú irattá történő átalakítását a közigazgatás belső működésében már elektronizált szervei hatékony működésének megfelelő támogatásához.

E cél érdekében a Szolgáltató a vonatkozó jogszabályi előírások és a közzétett szerződési feltételei szerint az elektronikus ügyintézés és bizalmi szolgáltatás általános szabályairól szóló 2015.évi CCXXII. törvény 38. § (1) bekezdés i) pontja szerinti elektronikus irat hiteles papíralapú irattá alakítása központi elektronikus ügyintézési szolgáltatást (a továbbiakban: Szolgáltatás) nyújt, melyet a Magyar Posta által biztosított (jelen másolatkészítési rendben nem tárgyalt) küldeményforgalmi szolgáltatások egészítenek ki Hibrid Kézbesítési Szolgáltatássá. A

küldeményforgalmi szolgáltatások leírása a következő linken érhető el:

[https://www.posta.hu/static/internet/download/PASZF\\_ASZF01\\_ASZF.pdf](https://www.posta.hu/static/internet/download/PASZF_ASZF01_ASZF.pdf).

A Szolgáltató a Szolgáltatás keretében a Felhasználótól biztonságos kézbesítési szolgáltatáson (a továbbiakban rövidítve: BKSZ) vagy más, az irat változatlanságát és küldésének körülményeit megfelelően bizonyítani képes csatornán keresztül érkezett elektronikus iratokat a Hibrid kézbesítési és konverziós rendszer útján hiteles papíralapú iratokká alakítja át. (elektronikus irat hiteles papíralapú irattá alakítása az elektronikus ügyintézés részletszabályairól szóló 451/2016 (XII.19.) Korm. rendelet 122 – 126. §-ainak megfelelően) Az átalakítás eljárási rendjét és a hozzá kapcsolódó információt a jelen, az elektronikus irat hiteles papíralapú irattá alakítása központi elektronikus ügyintézési szolgáltatáshoz készített másolatkészítés rend tartalmazza.

A Szolgáltatás igénybevételére a vonatkozó Szolgáltatási Katalógus, illetve korábban Általános Szerződési Feltételek alapján megkötött Egyedi szerződés és a hozzá kapcsolódó, az adatfeldolgozási és biztonsági követelményeket rendező Egyedi megállapodás nyomán, vagy egy már létező keretszerződésre vonatkozó csatlakozási nyilatkozattal – cégszerűen aláírt és benyújtott Igénybejelentővel – kerülhet sor.

A Másolatkészítési Rend dokumentumban az alábbi két dokumentumra való hivatkozás azonos funkciót jelent. Az első megnevezések esetében a Magyar Posta által az e-közigazgatásért felelős miniszterrel megkötött Közszolgáltatási Szerződés megkötése előtt csatlakozó intézmények, valamint az esetleges jövőbeli, - a

Közszolgáltatási Szerződés érvényességén kívüli – intézmények esetére vonatkoznak.

<i>Dokumentum korábbi megnevezése</i>	<i>Keretszerződéses konstrukció esetén</i>
Általános Szerződési Feltételek	Szolgáltatás Katalógus
Egyedi szerződés	Igénybejelentő

Jelen másolatkészítési rend részletezi a másolatkészítés eljárási kereteit, a másolatkészítési folyamatot és az annak során érvényesített jogszabályi és műszaki követelményeket, nem tárgya a dokumentumnak a szerződéses feltételek taglalása.

### **1.1 A másolatkészítési rend tárgya**

A másolatkészítési rend tárgya a Szolgáltató által megvalósított elektronikus irat hiteles papíralapú irattá alakítása központi elektronikus ügyintézési szolgáltatás (a továbbiakban: Hibrid Szolgáltatás, HSZ) konverziós eljárásának részletes bemutatása annak érdekében, hogy a felhasználók meggyőződhessenek arról, milyen szolgáltatást vesznek igénybe, illetve megfelelően fel tudjanak készülni az ilyen küldemények feladására és a feldolgozás során visszaérkező információ kezelésére. Nem a másolatkészítési rend tárgya a használt elektronikus bélyegzőkkel kapcsolatos eljárásrend kérdéseinek tisztázása, itt kizárólag a megismeréshez szükséges mértékben kerül tárgyalásra.

A Szolgáltató vállalt feladata a szolgáltatást megrendelő (a továbbiakban Igénybevevő, vagy Felhasználó) által elektronikus formában, ellenőrzött körülmények között a Szolgáltatóhoz eljuttatott küldemények hiteles átalakítása papíralapú irattá, és – erre vonatkozó igény esetén – az így átalakított iratok eljuttatása a postai küldeményforgalmi rendszerbe vagy visszajuttatása a Felhasználónak.

A másolatkészítési rend alapvetően a hiteles másolatkészítés feltételrendszerét mutatja be, csak eltérésként jelzi az olyan dokumentumok, illetve küldeményelemek elkészítésére vonatkozó elemeket, amelyek esetében a hiteles másolatkészítés nem követelmény.

### **1.2 A másolatkészítési rend hatálya**

A másolatkészítési rend személyi-szervezeti hatálya mindazokra kiterjed, akik megvalósítják, üzemeltetik, szükség esetén módosítják, ellenőrzik a Hibrid Szolgáltatást.

A másolatkészítési rend tárgyi hatálya a Hibrid Szolgáltatásra terjed ki.

A másolatkészítési rend területi hatálya a Hibrid Szolgáltatást biztosító telephely:

- 1117 Budapest, Budafoki út 107-109. szám alatti telephely
- A Szolgáltató informatikai szolgáltatóközpontja, 1087 Budapest, Asztalos Sándor u. 13.

A másolatkészítési rend időbeli hatálya a kibocsátásától a módosításáig, illetve visszavonásig terjed.

### **1.3 A másolatkészítés szervezeti keretei és hatóköre**

A Szolgáltató a hiteles papíralapú másolatkészítést központi elektronikus ügyintézési szolgáltatásként (a továbbiakban, rövidítve KEÜSZ), az elektronikus ügyintézés és bizalmi szolgáltatás általános szabályairól szóló 2015.évi CCXXII. törvény (a továbbiakban rövidítve Eüsztv.), valamint az elektronikus ügyintézés részletszabályairól szóló 451/2016 (XII.19) Korm. rendelet (a továbbiakban rövidítve Eüvhr.) szabályai szerint, a 84/2012 (IV.21.) Korm. rendeletben rögzített kijelölés alapján nyújtja.

A Szolgáltatás hatóköre az alábbi feladatok ellátására terjed ki:

- érkeztetés:
  - Elektronikus dokumentumok (küldemények és adatállományok), valamint az átalakításhoz és postai továbbításhoz szükséges információt tartalmazó kézbesítési utasítások (a továbbiakban kézbesítési utasításként hivatkozzuk) fogadása elsődlegesen a Magyar Posta Zrt által a 84/2012 (IV. 21.) Korm. rendelet 4. § c) pontjában kapott felhatalmazás alapján nyújtott BKSZ útján, a Szolgáltató a fenti rendeletben kapott kijelölés alapján nyújtott szolgáltatásokat nyújtó webszolgáltatáson keresztül történik.
  - A Magyar Posta a Hivatali kapun keresztüli biztonságos kézbesítést használó közigazgatási szervek konverziós igényeinek kiszolgálása érdekében együttműködik az ezt szolgáltatást a 84/2012 (IV.21.) Korm. rendelet 4. § c) pontjában kapott felhatalmazás alapján nyújtó NISZ Zrt.-vel.
  - Lehetőség van arra is, hogy kizárólag a kézbesítési utasítás kerüljön biztonságos csatornán továbbításra, ebben az esetben a küldemények nagyobb átbocsátó képességű csatornán (pl. SFTP-n vagy adathordozón) is eljuttathatók, mivel az integritás ellenőrzéséhez szükséges információt a kézbesítési utasítás tartalmazza. A visszaigazolások ebben az esetben a



kézbesítési utasítás továbbítására használt csatornán jutnak vissza a Felhasználóhoz.

- Amennyiben az elektronikus dokumentum és a kézbesítési utasítás nem biztonságos csatornán (pl. adathordozón, helyszíni, az üzemben történő átadással) érkezik, akkor a Szolgáltató lehetőség szerint az eredeti adathordozón elektronikusan aláírja és időbélyeggel látja el a kapott dokumentumcsomag egészét (több dokumentumot egyben), majd az aláírt csomagról a maga számára másolatot készít. Amennyiben az eredeti adathordozó tulajdonságai miatt az aláírás az eredetin nem lehetséges, akkor az aláírásra a másolaton kerül sor és akkor ez, az átadó jelenlétében, felügyeletével készült másolat veszi át az eredeti szerepét. Az eredetit (illetve a másolatot) aláírva, időbélyegzéssel ellátva a Szolgáltató a Felhasználónak visszaadja. A további munka alapját az így elkészített elektronikus másolat képezi és vita esetén csak erre lehet hivatkozni.

A Szolgáltató az elektronikus dokumentumok és kézbesítési utasítások együttesét két formátumban fogadja:

- a) Az átalakítandó elektronikus dokumentumok (állományok) és a kézbesítési utasítás együttese, melyet a másolatkészítési rendben együttesen küldeményként jelölünk. A kézbesítési utasítás a küldemény első eleme és ez tartalmazza az átalakítandó (papíralapon megjelenítendő) állományok felsorolását is. Ebben az esetben a küldő feladata, hogy az egyes küldemények egymástól történő egyértelmű elválasztását, illetve a benne szereplő egyes csatolmányok egyértelmű azonosíthatóságát (különböző nevekkal) biztosítsa. Egy küldemény összesen maximum 10 állományt tartalmazhat, melyek közül az első a kézbesítési utasítás.
- b) Az Európai Unió SPOCS projektje részeként kidolgozott OCD konténer hazai megvalósításaként kialakított KRX állományba csomagolva az a) pontban leírt tartalmak (valamint esetleg más leíró adatok is, amelyek azonban nem kerülnek felhasználásra az átalakítás során). Ebben az esetben a KRX csomag szerkezete lehetővé teszi azonos nevű csatolmányok feldolgozását is, mivel a belső könyvtárszerkezet önmagában is egyértelmű azonosítást biztosít.

A beérkezett elektronikus dokumentumok előkészítése (kicsomagolása) ellenőrzése (az adatállományok ellenőrzése a vírusmentesség vizsgálata és az Általános Szerződési Feltételekben, illetve az Egyedi szerződésben foglalt formátumnak való megfelelés ellenőrzése). A beküldött állományok elnevezése során figyelni kell arra, hogy bár a kézbesítési utasítás az UTF-8-as kódolást használja, így az NTFS szabvány által megengedett összes karakter használata megengedett lenne. A különböző operációs rendszerek alapértelmezésben eltérő kódtáblákat használhatnak, tehát a biztonságos beküldéshez célszerűbb az ékezetek nélküli ANSI 7 bites karakterekből (az állománynévben általánosan tiltottak kivételével) álló neveket használni. Kerülendő az állománynéven belül a pont használata, azt csak a kiterjesztés elválasztásához használjuk.

Az ellenőrzés sikeres lezárását követően a dokumentum fogadásának visszaigazolása (Átvételi igazolás – Dispatch receipt). Ilyen pozitív visszaigazolás birtokában tekinthető a küldemény a konverziós szolgáltatás számára feladottnak, ugyanis amennyiben nem felel meg, akkor a befogadást megakadályozó hibáról tartalmaz az igazolás információt. Az átvételi igazolás hiánya a kommunikáció meg nem történtét, a szolgáltatás megghiúsulását jelzi.

Ha a Felhasználó nem kapott Átvételi igazolást, ez azt jelenti, hogy a Szolgáltató nem fogadta a küldeményt, tehát a konverzióra való feladás nem történt meg. Ilyen esetben célszerű egyrészt ellenőrizni, hogy a kapcsolat a biztonságos kézbesítési szolgáltatóval rendben van-e, másrészt megfelelő várakozás után ismételten megkísérelni az elküldést. Amennyiben a Szolgáltatótól független BKSZ-en keresztül történik a feladás, akkor e független BKSZ visszaigazolása csak az általa történt átvételt igazolja, nem jelenti azt, hogy a küldemény ténylegesen eljutott a Szolgáltatóhoz, csak ha az Átvételi igazolás megérkezett. Ez egyes esetekben akár több órát is igénybe vehet.

- A kézbesítési utasítás elemzése, a benne szereplő adatok ellentmondás-mentességének ellenőrzése, a szerződésben esetleg rögzített további szabályok alkalmazása, szükség esetén visszajelzés, intézkedés kérése a Felhasználótól.
- A dokumentumon szereplő elektronikus aláírás vagy bélyegző érvényességének ellenőrzése, annak eredménytelensége esetén visszajelzés a Felhasználónak az átalakítás megghiúsulásáról. A továbbiakban a jelen dokumentumban kizárólag aláírásokat fogunk

említeni az egyszerűbb tárgyalás érdekében, azonban ahol maguk az elektronikus ügyintézésre vonatkozó jogszabályok lehetővé teszik a bélyegzők használatát, ott a hibrid kézbesítési és konverziós rendszer nem akadályozza ezek használatát. Mivel a szolgáltató az egyes küldemények tartalmát nem ismerheti meg, nincs abban a helyzetben, hogy az aláírások és bélyegzők funkcionális megfelelőségét megítélje, kizárólag formai megfelelőséget ellenőriz.

- Az Egyedi szerződésben rögzített, az elkészülő hiteles másolat hitelességének ellenőrizhetőségét lehetővé tevő eljárásnak megfelelő előkészítés. Egy szerződésben csak egy ellenőrzési módszer alkalmazható. (Értelemszerűen kiegészítve az ellenőrzés nem alkalmazásának lehetőségével, amire a kézbesítési utasítás `<IsAuthenticCopy>="N"` értékének beállítása ad módot):
  - a) Az eredeti aláírt elektronikus dokumentum QR kódok formájában történő kinyomtatása az olvasható megjelenítést követően. Az ehhez szükséges adatok előkészítése, azzal a nyomtatandó állomány kiegészítése;
  - b) lenyomaton alapuló iratérvényességi nyilvántartás bejegyzés:
    - az elektronikus irat lenyomatának és a belőle készített szövegkivonat lenyomatának elkészítése;
    - aláírt bejegyzési kérelem összeállítása és elküldése az iratérvényességi nyilvántartás KEÜSZ számára;
    - az iratérvényességi nyilvántartás KEÜSZ a bejegyzésről szóló visszaigazolásának rögzítése (naplózása);
- Másolatkészítés:
  - az elektronikus dokumentumok csoportokba, gyártási egységekbe rendezése elsődlegesen a termelés-optimalizálás szempontjai szerint. Ezt követően a postai szállítás optimalizálása érdekében a címadatok alapján kerülhet sor újabb rendezésre.
  - amennyiben a kézbesítési utasítás alapján szükséges, a postai azonosító (ajánlási, nyilvántartási ragszám) kiosztása;
  - az elektronikus iratból nyomtatási kép készítése az adott feladatra kiválasztott nyomtató(k) számára alkalmas formátumban;

- a kézbesítési utasítás ilyen rendelkezése esetén a Magyar Posta előírásainak megfelelő (formátum, betűtípus és méret) címzőlap előkészítése, azzal a nyomtatandó állomány kiegészítése;
- a záradékok előkészítése a kézbesítési utasítás, illetve az Egyedi szerződésben meghatározott, a dokumentum hitelességének ellenőrzését lehetővé tevő eljárás követelményeivel összhangban, azzal a nyomtatandó állomány kiegészítése;
- a gépi nyomtatást és borítékolást támogató küldeményazonosító vezérlő jelek előkészítése, azzal a nyomtatandó állomány kiegészítése;
- a nyomtató, esetenként nyomtatók meghajtására alkalmas állomány(ok) generálására az elektronikus dokumentum és az előkészített kiegészítő információ alapján;
- digitális nyomtatás a kiválasztott nyomtaton (nyomtatókon) a nagy teljesítményű nyomtatókon a megjelenítés automatizált ellenőrzésével, a vágott lapos nyomtatókon a teljességellenőrzés manuális;
- Méretre vágás, hajtogatás, borítékolás (a kézbesítési utasítás tartalmától függően);
- Amennyiben a kézbesítési utasítás előírja, a borítékon a címzettre, illetve feladóra vonatkozó információ elhelyezése;
- Amennyiben a kézbesítési utasítás előírja, a tértivevény elkészítése és rögzítése a küldeményen;
- Amennyiben a kézbesítési utasítás postai feladást ír elő, az elkészült küldeményekről elektronikus feladójegyzék készítése a postai szabályoknak megfelelően;
- Az elkészült küldemények feladása a küldő nevében a Magyar Posta Országos Logisztikai Központjában (a továbbiakban rövidítve: OLK);
- A feladójegyzék ellenőrzése nyomán szükséges esetleges javítások végig vitele;
- A felvett küldeményekről visszakapott elektronikus átvételi igazolás megküldése a Felhasználónak;
- illetve az elkészült hiteles másolatok átadása a Felhasználónak.

A Szolgáltató az ismertetett feladatok ellátásához biztosítja a személyi és tárgyi feltételeket.

A Szolgáltatás, a feladat jellegéből következően, nem terjed ki a Szolgáltatónak megküldött elektronikus dokumentumoknak a feladás visszaigazolását követő megőrzésére, mivel az elektronikus eredetiket (a küldemények tartalmát) a sikeres feladás, átadás visszaigazolását követően a Szolgáltató haladéktalanul megsemmisíti. Az elektronikus eredeti megőrzésével kapcsolatos teendők a Felhasználó feladatát képezik a levéltári törvény szabályai szerint. A Szolgáltató kizárólag a kézbesítési utasítást, a feladat végrehajtása során keletkezett naplózási adatokat és a küldemény egyértelmű azonosítására alkalmas lenyomatot (hash) őrzi meg, amennyiben a szerződésben más nem szerepel, 5 éves időtartamra. A tárolt adatokból a küldemény tartalma nem ismerhető meg, viszont azonosítható, hogy egy adott elektronikus dokumentum szerepel-e benne.

A másolatkészítési rend hatóköre kiterjed a másolatkészítést megvalósító teljes informatikai rendszerre, ezen belül:

- számítástechnikai berendezésekre és eszközökre (számítógépek, nyomtatók, hálózati eszközök),
- szoftverekre (operációs rendszerek, adatbázis kezelők, adatbázisok, alkalmazások),
- adattárolókra és adathordozókra,
- az informatikai rendszerben használt dokumentációkra,
- az informatikai rendszer fizikai (biztonsági) környezetére.

## 2 Jogsabályi megfelelés, a HSZ hiteles és jogszerű megvalósulásának biztosítékai

A Szolgáltatás, illetve az ezt megvalósító informatikai rendszer megfelel az Eüsztv. 38. § (1) bekezdés i) pontja szerinti, elektronikus irat hiteles papíralapú irattá alakítása központi elektronikus ügyintézési szolgáltatásra vonatkozó, az Eüvhr.-ben megfogalmazott követelményeknek.

1. A Szolgáltató a HSZ keretében az alábbi folyamat szerinti tevékenységet végzi el:

- a) A Szolgáltató az átalakítás alapjául szolgáló iraton az aláírás érvényességére és – amennyiben az adott csatolmány a kézbesítési utasítás alapján kiadmányozott irat – az aláíró kiadmányozási jogosultságára vonatkozóan végez ellenőrzéseket. Ha az elektronikus dokumentum hitelességének ellenőrzése során hibát észlel, a hibáról haladéktalanul, egy nemleges Hibrid igazolás formájában tájékoztatja a Felhasználót. A Felhasználó ezután újra küldheti a küldeményt, és annak feldolgozása ismételten megkezdődik. A nyomtatási folyamatra alkalmatlannak bizonyult küldésért a szolgáltató nem számol fel díjat.
- b) A Szolgáltató az Egyedi szerződés rendelkezésének megfelelően – kivéve, ha a kézbesítési utasítás az adott csatolmány vonatkozásában nem hiteles másolat készítését írja elő – biztosítja a másolat hitelességének ellenőrizhetőségét. Az ellenőrzés lehetővé tételéhez az Eüvhr. 122. § -126 §-aiban rögzített előírásoknak megfelelően két eljárást használhat:
  - ba) a teljes átalakítandó, aláírt elektronikus dokumentumot (csatolmányt) a fenti rendelet 122. § (4) bekezdés előírásainak megfelelően átalakítja nyomtatandó QR kódokká és azokat a nyomtatandó állományban az eredeti szöveget követően elhelyezi.
  - bb) az átalakítandó aláírt elektronikus dokumentum (csatolmány) lenyomatát és szöveges lenyomatát a fenti rendelet 98. §-ban rögzített lehetőségnek megfelelően iratérvényességi nyilvántartásban helyezi el (a lenyomatokat, az átalakított elektronikus dokumentum hozzáférési címét és az iratérvényességi nyilvántartás bejegyzésének címét a záradékban is elhelyezi);

- c) Amennyiben a kézbesítési utasítás alapján a küldemény könyvelt küldeményként kerül feladásra, és a kézbesítési utasítás nem tartalmazta a szükséges postai nyilvántartási azonosítószámot, ellátja azzal a küldeményt;
- d) Amennyiben a küldeményhez a kézbesítési utasítás szerint címezőlapot kell készíteni, úgy a kézbesítési utasítás adatai alapján elkészíti a megfelelő címezőlapot, ami jellemzően a borítékba kerülő többi dokumentumoldalnak megfelelő méretű egyoldalas nyomtatvány, amelyet a boríték befogadó képességénél figyelembe kell venni. A címezőlap nem hiteles másolat, és nem része az átalakítandó dokumentumoknak. A kézbesítési utasítás erre vonatkozó rendelkezése alapján van lehetőség a címezés és feladó adatainak a borítékra történő nyomtatására is;
- e) Az Egyedi Szerződés és a kézbesítési utasítás ilyen rendelkezése esetén Szolgáltató elvégzi a cím létezésének (a cím helyességének) ellenőrzését, és jelzi Felhasználónak a címmel kapcsolatos esetleges problémát. A címezés megváltoztatására azonban nem vállalkozik akkor sem, ha az bármilyen okból nem megfelelő. Ez következik szolgáltatói feladatköréből, illetve az iktatórendszerben tárolt adatokkal való megegyezés követelményéből;
- f) A nyomtatás előkészítése során a dokumentum nyomtatási állományában, minden egyes oldalon elhelyezi a feldolgozó gépek vezérlését végző illetve a lap azonosítását, a teljességellenőrzést lehetővé tevő Data Matrix (ISO/IEC 16022:2006) 2 dimenziós kódot és az operátori ellenőrzést lehetővé tevő azonosító számsorozatot;
- g) A záradék tartalmazza:
  - ga) Az Eüvhr. 122. § (2) bekezdés b) pontjának megfelelően kiadmányozott dokumentum esetén záradékban az eredeti iratot kiadmányozó személy, valamint az elektronikus ügyintézészt biztosító szerv nevének és az aláírás időpontjának szöveges megjelenítését, illetve elektronikus bélyegzővel ellátott elektronikus dokumentum esetén a bélyegzőhöz tartozó tanúsítvány szerint a bélyegző létrehozóját meghatározó adatokat, valamint azt a tényt, hogy az irat kiadmányozott;
  - gb) Elektronikusan aláírt, de nem kiadmányozott dokumentum esetén záradékban az az eredeti iratot aláíró személy, valamint az elektronikus

ügyintézését biztosító szerv nevének és az aláírás időpontjának szóveges megjelenítését, illetve elektronikus bélyegzővel ellátott elektronikus dokumentum esetén a bélyegzőhöz tartozó tanúsítvány szerint a bélyegző létrehozóját meghatározó adatokat, és azt a tényt, hogy az irat nem kiadmányozott;

- gc) Elektronikusan aláírt vagy bélyegzővel ellátott vagy AVDH-val hitelesített állomány esetén az Eüvhr. 122. § (5) bekezdése szerint elvégzett elektronikus irat hitelesség-ellenőrzésének – ideértve a változatlanság és a használt tanúsítvány érvényességnek ellenőrzését – eredményét;
- gd) Az Eüvhr 122. § (2) bekezdés e) pontjának megfelelően papíralapú másolat készítésének időpontját dátum, óra, perc, másodperc pontossággal, ami hiteles másolat esetén az iratérvényességi nyilvántartásba történő elhelyezési időpontját, míg nem hiteles másolat esetén a nyomtató-állomány elkészítésének időpontját jelenti;
- ge) Az Eüvhr. 122. § (2) bekezdés f) pontjának megfelelően a másolatkészítő szervezet megnevezését (Magyar Posta Zrt.) és a másolat hitelességének ellenőrizhetőségét biztosító eljárás mód – iratérvényességi nyilvántartás vagy teljes kódolt dokumentum nyomtatása – megjelölését;
- gf) Az Eüvhr. 124. § (1) bekezdés a) pontjának és (3) bekezdésének megfelelően „*A másolat automatizált, zárt, auditált rendszerrel készült*” szöveget;
- gg) Az Eüvhr. 122. § (2) bekezdés c) pontjának megfelelően a másolat minőségét jelölő adatokat (felbontás dpi-ben, fekete-fehér vagy a színnyomás fajtája);
- gh) Az elektronikus eredeti egyértelmű azonosíthatósága érdekében az átalakítandó teljes (aláírt, illetve bélyegzővel ellátott) elektronikus dokumentum SHA256 lenyomatképző algoritmussal készített lenyomatát base64-es kódolással;
- gi) A Felhasználó a kézbesítési utasításban rögzített igénye alapján feltüntetendő egyéb szöveget;



- gj) Az Eüvhr. 122. § (2) bekezdés d) pontjának megfelelően Az „Az elektronikus iratban foglaltakkal egyező tartalmú irat” szöveget;
- h) A Szolgáltató az elkészült másolat ellenőrzéséhez szükséges információk elérhetőségi címeit illetve másolatkészítés tárgyáról készült lenyomatokat a záradék mellett QR kód (ISO/IEC 18004:2015) formájában is feltünteti. A szolgáltató a másolatokon mintavételes ellenőrzést végez, az erre a célra kiemelt küldeményeket dokumentáltan megsemmisíti és újragyártja;
- i) Amennyiben a küldemény tértivevényes, a Szolgáltató a kézbesítési utasítás alapján elkészíti a megfelelő tértivevényt, és azt a postai szabályoknak megfelelően elhelyezi a borítékon;
- j) Amennyiben a fenti átalakítási lépések bármelyikében a gyártást meghiúsító akadályba ütközik a Szolgáltató, haladéktalanul elektronikus bélyegzőjével és független szolgáltató által kibocsátott minősített időbélyegzővel ellátott Hibrid (meghiúsulási) igazolást küld a Felhasználónak a másolatkészítés meghiúsulási okának feltüntetésével. Ezzel a másolatkészítési folyamat megszakad, a Felhasználó a küldeményt a jelzett hiba kijavítását követően újra megküldheti. Amennyiben a folyamat nem jut el a nyomtatásig, a Felhasználónak nincs költségtérítési kötelezettsége;
- k) Amennyiben a kézbesítési utasítás tartalmazza a postai feladást, akkor a Szolgáltató a megfelelő elektronikus kísérő dokumentumot (elektronikus feladójegyzék) elkészíti és azt a központi feldolgozó rendszerbe továbbítja elektronikus úton, a legyártott leveleket pedig az OLK feldolgozási ciklusához igazodva postai szállítással eljuttatja az OLK-ba, ahol a levelek fizikai felvétele a Felhasználó nevében megtörténik. Az elektronikus feladójegyzék elkészültével párhuzamosan a Szolgáltató minden egyes feladásra alkalmasnak minősített küldemény elkészültéről elektronikus bélyegzőjével és független szolgáltató által kibocsátott minősített időbélyegzővel ellátott Hibrid igazolást küld a Felhasználónak. Ez a dokumentum bizonyítja az Eüvhr. 126. § (1) bekezdés első fordulataának megfelelően az 1 munkanapos feldolgozási határidő teljesítését;
- l) A postai felvételt igazoló, az OLK által a megküldött elektronikus feladójegyzék alapján készített, elektronikus bélyegzőjével és független szolgáltató

minősített időbélyegzőjével ellátott elektronikus dokumentumot az OLK visszaküldi a Szolgáltatónak;

- m) A Szolgáltató ellenőrzi, hogy valamennyi küldemény sikeresen feladásra került-e és a sikeresen feladottak átalakított elektronikus példányát (csak a tartalmat) visszavonhatatlanul törli a rendszerből;
- n) Amennyiben kiderül, hogy a küldemény annak ellenére, hogy megfelelően elkészült, és arról a Felhasználó már Hibrid Igazolást is kapott, nem felel meg a postai követelményeknek (pl. kétszer szerepel a küldemények között, vagy azonos ragszámmal több küldemény került feladásra) újabb Hibrid (meghiúsulási) igazolás kerül kiküldésre, amely tartalmazza az elutasítás okát. Ebben az esetben a Szolgáltató számlázza az átalakítás díját, az átalakított elektronikus dokumentum tartalmát törli, a fel nem adható példányt megsemmisíti;
- o) Amennyiben sérülés vagy egyéb a Szolgáltató felelősségi körébe tartozó ok miatt a küldemény nem felvehető, úgy a Szolgáltató a küldeményt újra gyártja és ismételten feladja. Ebben az esetben a Felhasználó szintén második Hibrid igazolást kap. Ez esetben azonban a Szolgáltató nem számlázza az újra gyártás díját;
- p) A feldolgozást követően a Szolgáltató az OLK által készített, elektronikus bélyegzőjével és független szolgáltató minősített időbélyegzőjével ellátott elektronikus dokumentumot visszaküldi a Felhasználónak. Ez a dokumentum bizonyítja az Eüvhr. 126. § (1) bekezdés második fordulatának megfelelően az újabb egy munkanapos postára adási határidő teljesítését.
- q) Amennyiben a kézbesítési utasítás az k) pontban rögzítettől eltérően rendelkezik, a hiteles papíralapú másolat elkészülte után a Szolgáltató a kézbesítési utasításban és az Egyedi szerződésben meghatározottak szerint kezeli az elkészült másolatot, és biztosítja annak igazolt átadását a Megrendelő számára.
- r) A Szolgáltató a feldolgozás során keletkezett selejtes példányokat ellenőrzöttén, dokumentáltan megsemmisíti és újra nyomtatja. Újra nyomtatásra csak a selejtes példányok megsemmisítését követően kerülhet

- sor. A szolgáltató szavatol azért, hogy egy dokumentumot egy és csak egy példányban készít el.
- s) A megrendelések teljesítését a Szolgáltató naplózó rendszere minden érdemi folyamatlépésre kiterjedően végig kíséri, a naplózó rendszer adatait a Szolgáltató úgy tárolja, hogy azok vita esetén bizonyításra is felhasználhatóak.
- t) Az elektronikus irat átalakítására vonatkozó kézbesítési utasítást és a naplóállományokat a Szolgáltató az adatvédelmi szabályokra is tekintettel a megrendelés teljesítését követő ötödik év végéig megőrzi. A Felhasználó – jogainak érvényesítéséhez, megfelelő térítés ellenében – igényelheti meghatározott naplóadatok e határidőn túli megőrzését.
2. Az Eüvhr. 123. § előírásainak megfelelően a szolgáltató biztosítja az alábbi személyi követelmények teljesítését:
- a) a másolatkészítésért felelős személy büntetlen előéletű, és
- b) a Szolgáltató által bevezetett ellenőrzési rendszerben a Szolgáltató szabályzata szerint független ellenőr végzi a másolatkészítés szabályszerűségének ellenőrzését.
3. A Szolgáltató az Eüvhr 124. §. (2) bekezdésének megfelelően véletlenszerű mintavételezésen alapuló ellenőrzést alkalmaz.
4. A Szolgáltató az Eüvhr. 126. § (1) bekezdésének megfelelően biztosítja, hogy az átalakított papíralapú dokumentum legfeljebb 1 munkanapon belül elkészül. Erre vonatkozó külön szerződés előzetes megkötése és a kézbesítési utasítás erre vonatkozó jelzése alapján Szolgáltató további egy munkanapon belül biztosítja a postai feladást. Az erre vonatkozó igazolások gyártási egységenként összesítve kerülnek megküldésre elektronikus úton a Felhasználónak.
5. Ha a hiteles papíralapú másolat készítése a teljes elektronikus tartalom megfelelő kódolással a másolatra nyomtatott QR kódok segítségével történik, azok az ISO/IEC 18004:2015 szabvány szerinti, QR kódolvasó alkalmazással rendelkező mobiltelefonnal értelmezhetők. A szkennelést oldalanként egyben beolvasott QR kódok kezeléséhez, összekapcsolásához a Szolgáltató a szolgáltatás honlapjáról letölthető alkalmazást biztosít.

6. Az egységes kormányzati ügyiratkezelő rendszerből történő irattovábbítás során az elektronikus irat hiteles papíralapú irattá alakítása esetén a Szolgáltató a NISZ Nemzeti Infokommunikációs Szolgáltató Zrt. részére is biztosítja a másolatkészítés során a technikai ellenőrzés lehetőségét.

### **3 A másolatkészítés menete**

Az alábbi fejezet a jogszabályi megfelelés érdekében megvalósított műszaki folyamatot részletezi.

Az Eüsztv. 42. §-a alapján az elektronikus iratról az elektronikus irat hiteles papíralapú irattá alakítása szolgáltatás szabályai szerint a Kormány által kijelölt szerv által készített okirat bizonyító ereje megegyezik az eredeti okirattal. A Kormány erre a feladatra a 84/2012 (IV.21.) Korm. rendelet 4. § n) pontjával a Magyar Posta Zrt.-t jelölte ki.

A feldolgozási folyamat a következő:

#### **3.1 A küldemények fogadása**

A küldemények fogadása a hibrid kézbesítés céljából tulajdonképpen nem képezi a hiteles másolatkészítés részét, azonban ahhoz, hogy a másolatkészítés hitelessége értelmezhető legyen, elengedhetetlen, hogy az átalakítandó elektronikus eredetik beérkezésének körülményeit is egyértelműen bizonyítani lehessen. Különben nem lehetne igazolni, hogy valóban azt alakította át a Szolgáltató, amit a Felhasználó megrendelt. Ezért a másolatkészítési rendbe ezt a folyamatrészt is belefoglaltuk.

A folyamat zártságának biztosítása érdekében az eljuttatásra szolgáló csatornától függetlenül igaz erre a fázisra is az a követelmény, hogy minden esetben csak a sikeresen feldolgozott küldemények kerülhetnek tovább, az adott fázis sikertelensége esetén maga a küldemény a hibajelzés továbbításával együtt megsemmisítésre kerül. A szabály alól csak azok a figyelmeztetések jelentenek kivételt, amelyek nem jelentenek akadályt a gyártásban. A kézbesítési utasítást azonban a Szolgáltató minden küldeményből a Felhasználónak elküldött igazolásokkal együtt megőrzi az általános elévülési időtartam (öt év) végéig.

##### **3.1.1 A küldemény fogadása és a kommunikáció BKSZ-en keresztül**

Az elektronikus dokumentumok és kézbesítési utasítások fogadása a Felhasználótól elsődlegesen a Magyar Posta Zrt. általa 84/2012. (IV.21.) Korm. rendelet 4. § c) pontjában történt kijelölés alapján megvalósított BKSZ-en keresztül történik.

A Felhasználó ebben az esetben a megkötött hibrid szolgáltatási szerződése alapján, a Szolgáltató által üzemeltetett BKSZ web service és a szolgáltatást Felhasználónál

fejlesztett web-alkalmazás kapcsolatán keresztül megküldi az átalakítandó küldeményt a Szolgáltatónak. A szolgáltatás BKSZ címe ebben az esetben a [hibrid\\_conversion@hmdacs.posta.hu](mailto:hibrid_conversion@hmdacs.posta.hu) a rendszeren belül.

Egy küldeményhez egy – az átalakítás a Felhasználó döntésének megfelelő megvalósításához szükséges információt tartalmazó, úgynevezett kézbesítési utasítás – elektronikus, XML formátumú adatállomány és emellett maximum kilenc további csatolmány tartozhat. Ezek között az egyik a küldeményhez szükséges – egy vagy több – készpénzátutalási megbízás (sárga csekk) előállítását biztosító XML állomány is lehet. Ezt az állományt (cheques.xml) kötelezően utolsó csatolmányként szükséges elhelyezni.

A Felhasználó feladata ebben az esetben valamennyi állomány elhelyezése a küldeményben, egyedi állománynevekkel biztosítva azok megkülönböztethetőségét és egyértelmű feldolgozhatóságát. A kézbesítési utasítás állomány neve minden esetben DeliveryInstruction.xml, az esetleges készpénzátutalási megbízások adatait tartalmazó állományé pedig Cheques.xml. Ez utóbbira vonatkozóan a kézbesítési utasítás nem tartalmazhatja hiteles másolatkészítés követelményét, mivel ebben az esetben nem az üzenet tartalmáról készül a másolat, hanem az XML állomány adattartalma alapján kerülnek kitöltésre a készpénzátutalási formanyomtatványok.

A küldemény fogadását a rendszer átvételi igazolás (az angol terminológiában Dispatch Receipt, a postai megfelelője a feladóvevény) megküldésével igazolja vissza. Ez a dokumentum a Szolgáltató elektronikus bélyegzőjével és független szolgáltató által biztosított időbélyegzővel ellátott, PDF formátumú és csatolt XML állományokat is magában foglaló igazolás, amely tartalmazza a küldemény – akár emberi szemmel, akár gépi úton történő – egyértelmű azonosításához szükséges információt. (a sikeres Átvételi igazolás egy mintapéldányát a 7. sz. melléklet tartalmazza). Az Átvételi igazolás a gépi feldolgozást lehetővé tevő

DispatchNonDispatchCertificate.xml mellett tartalmaz egy IndexFile.xml állományt is, amely az egyes alkotóelemek lenyomatait tartalmazza, és mivel a dokumentum egésze alá van írva, így ezek az adatok is bizonyítékként szolgálhatnak a tartalomra vonatkozóan.

A befogadás részeként kerül sor a küldemény egészének spam-, illetve az egyes csatolmányok vírusmentesség szempontjából történő ellenőrzésére. Amennyiben az ellenőrzések alapján meg nem felelés gyanúja áll fenn, a Felhasználó az átvételi

igazolásban a küldemény meg nem felelésének okára utaló hibajelzést tartalmazó nemleges Átvételi igazolást kap (egy mintát a 8. sz. melléklet tartalmaz a beágyazott DispatchNonDispatchCertificate.xml állománnyal együtt), és a küldemény feldolgozása leáll, a küldemény tartalma megsemmisítésre kerül. A kézbesítési utasítást, és a kiküldött Átvételi igazolást a rendszer eltárolja. Csak ellenőrzés utáni ismételt megküldéssel érdemes újra megkísérelni a küldemény feldolgoztatását.

Ha ez a fázis sikeresen lezárult, a BKSZ továbbítja a küldeményt a hibrid feldolgozást végző alrendszernek.

### *3.1.2 A küldemény indítása és kommunikáció hivatali kapu használatával*

A 84/2012. (IV.21.) Korm. rendelet 4. § c) pontja alapján a BKSZ-t a NISZ is biztosítja, ennek megfelelően a Magyar Posta Zrt. lehetővé teszi a másik kijelölt szolgáltatótól is az átalakításra szánt küldemények átvételét. Ebben az esetben is érvényes azonban az a követelmény, hogy csak azok a küldemények tekinthetők sikeresen feladottnak, amelyekről a Felhasználó rendelkezik a Magyar Posta Zrt. által kiadott igazolással, a NISZ rendszerének igazolása csak a küldemény hozzá történő megérkezését bizonyítja.

Ezt a kommunikációs csatornát is biztosítja a Szolgáltató a hibrid kézbesítésre szánt küldemények továbbítására. Ebben az esetben a konverzióra szánt küldeményeket az elektronikus ügyintézés biztosító szerv hivatali kapujáról (amely a szerződéskötés részeként a rendszerben már regisztrálására került) a Magyar Posta Zrt. hivatali kapujára kell megküldeni, melynek azonosítója MPZRT és a KRID-je 506341775. Ugyanezen hivatali kapu címről kapja vissza ebben az esetben a Felhasználó az Átvételi és Hibrid igazolásokat, illetve az aláírt elektronikus feladójegyzéket.

Ebben az esetben a küldemény az előző fejezetben részletezett elemeit az Európai Unió SPOCS projektje részeként kidolgozott OCD konténer (az erre vonatkozó részletesebb információt lásd a

[https://joinup.ec.europa.eu/catalogue/asset\\_release/ocd-omnifarious-container-e-documents](https://joinup.ec.europa.eu/catalogue/asset_release/ocd-omnifarious-container-e-documents) címen) hazai megvalósításaként kialakított KRX állományba csomagolva szükséges átadni. A KRX állomány tulajdonképpen egy ZIP-pel tömörített könyvtárszerkezet, amelyet az iratkezelő rendszerek közötti adatcsere támogatására alakítottak ki eredetileg. Az állomány típusát a mimetype állomány rögzíti, amely a legfelső szintű KRX könyvtár alatt elhelyezkedő OCD könyvtárban található. Ennek

tartalma „application/OCD+ZIP”. Ebben a könyvtárban a kézbesítési utasítást a meta adatokat tartalmazó Metalayer könyvtárban, míg az átalakítandó állományokat a Payload könyvtár alatt elhelyezkedő ID1-IDn (ahol n a könyvtár sorszáma) alkönyvtárakban kell elhelyezni. Itt hívjuk fel a figyelmet arra, hogy vannak használatban olyan tömörítő beépülők, utility-k, amelyek nem a zip specifikációnak (elérhető a <https://pkware.cachefly.net/webdocs/casestudies/APPNOTE.TXT> címen) megfelelően „slash” azaz / jellel alakítják ki a könyvtárszerkezetet, illetve az előírástól eltérően gyökérkönyvtár-jelölést is feltüntetnek. Ezek nem alkalmasak a rendszer által befogadható KRX struktúra előállításához. (ilyen volt pl. a Microsoft .NET ZipArchiveEntry osztálya a 4.6.1 verzió előtt, de a java.util.zip.ZipOutputStream osztálya a 8-as verzióban is így dolgozik). Ilyen esetben a hibaüzenet arra utal, hogy a csatolmányok nem fellelhetők.

A KRX-ben történő küldés esetén a Cheques.xml is egy ID-vel kezdődő alkönyvtárban kaphat helyet, amennyiben szükséges. A szerkezetből következően itt arra is van lehetőség, hogy azonos névvel több különböző csatolmány kerüljön a konténerbe. A konténer eredeti funkcionalitásának megfelelően tartalmazhat más leíró információt is, amely azonban nem kerül felhasználásra a hibrid konverzió során. A küldemény szerkezetét egy egyszerű küldeményre vonatkozóan az alábbi ábra mutatja be:



The screenshot displays a file explorer interface showing the hierarchical structure of an X.254 (KRX) message. The root folder is 'KRX' (111111111-1054-201702130757\_1\_NC65\_170213\_50\_1\_1.KRX). Inside 'KRX' are folders 'OCD' and 'mimetype'. 'OCD' contains 'Metalayer' and 'Payload' folders. 'Metalayer' contains a 'DeliveryInstruction.xml' file. 'Payload' contains an 'ID-1' folder, which in turn contains an 'ID-1' folder and a '5\_Soldal.pdf' file.

1. ábra: Egy hibrid konverzióra küldött egyszerű KRX állomány szerkezete

Ez esetben a Hibrid kézbesítési és konverziós rendszer a csomagot először kibontja, elvégzi rajta szükséges spam, vírus és szintaktikai ellenőrzést (megvizsgálja, tartalmazza-e a hibrid kézbesítéshez szükséges elemeket). Amennyiben a csomagolt elemek bármelyike spamnek vagy vírussal fertőzöttnek bizonyul, a feldolgozás leáll és ennek megfelelő, a fel nem dolgozható tartalomra vonatkozó hibajelzést és visszautasítást tartalmazó (nemleges) Átvételi igazolást küld meg a feladónak. Amennyiben a KRX állomány nem felel meg a KRX specifikáció (itt még szabványosításról nem beszélhetünk) követelményeinek, akkor a rendszer a KRX állomány értelmezhetetlenségére vonatkozó hibaüzenetet tartalmazó, visszautasító (nemleges) Átvételi igazolást küld a Felhasználónak, és a feldolgozás leáll. Ebben az esetben is csak a nemleges Átvételi igazolás, illetve amennyiben értelmezhető a Kézbesítési utasítás kerül tárolásra, a küldött KRX állományt meg kell semmisíteni. Amennyiben az üzenet hivatali kapun keresztül, KRX formátumban érkezik, az előző alfejezetben már megjelölt igazolások is KRX formátumban kerülnek visszaküldésre a küldő részére. E küldemények esetében a KRX formátum követelményeinek megfelelően az eredeti küldeményre és a válaszüzenetre vonatkozó alapinformáció a

Metalayer könyvtárban található KULDEMENY\_META.xml-ben is elhelyezésre kerül. Egy KRX formátumban visszaküldött Átvételi igazolás szerkezete és képe a meta adatokkal a 9. sz. mellékletben található meg. A különböző visszaküldött üzenettípusok azonosító jelzéseinek összefoglalását a 14. sz. melléklet tartalmazza. A nemleges Átvételi igazolás szerkezete megegyezik ezzel, annyi kiegészítéssel, hogy a tartalomban értelemszerűen megjelenik az információ a befogadás megíúsulásának okáról, illetve esetleg további jelzések a küldeménnyel kapcsolatban, ahogy ez a 8. sz. mellékletből látható.

### *3.1.3 Az fizikai hordozón történő átadás-átvétel eljárásrendje*

Az fizikai hordozón történő átadásnak két aletét különböztetjük meg. Mindkét esetben a Szolgáltató – amennyiben ez technikailag lehetséges – magán az adathordozón, amennyiben ez nem lehetséges, annak a Felhasználó jelenlétében készült másolatán elektronikus bélyegzőt és független szolgáltató által biztosított minősített időbélyeget helyez el. Ezzel tanúsítja az átvett csomag egészének tartalmát, mint egységet.

Az aláírt csomagot a Szolgáltató visszaadja a Felhasználónak. Vita esetén kizárólag ez, a Szolgáltató által aláírt példány képezheti a bizonyítás alapját, ennek megfelelően javasolt annak a Felhasználó általi megőrzése.

#### *3.1.3.1 A Felhasználó kizárólag adathordozón küld átalakítandó küldeményeket*

Az adathordozón elhelyezett küldeményeket a Szolgáltató egyenként betölti a rendszerben telepített belső webes interfész segítségével, amely egyrészt naplózza a felöltést éppen úgy, mintha bármely más biztonságos csatornán keresztül érkezett volna a küldemény, másrészt szöveges átvételi listát generál küldeményenkénti lenyomatokkal, amely alapján biztosított az egyes küldemények egyértelmű azonosítása is, és ennek alapján történhet meg a teljességellenőrzés, illetve viták esetén is erre az aláírt átvételi listára lehet majd támaszkodni. Célszerű, ha ilyen esetben a Felhasználó kellően „beszédese”, az egyértelmű azonosítást lehetővé tevő állományneveket alkalmaz.

Ebben a kommunikációs megoldásban a további igazolások nem kerülnek elkészítésre és átadásra. Amennyiben az elkészült dokumentumok nem kerülnek postázásra, úgy a rendszer egy újabb átadó listát generál, és azzal lehet az

átalakított dokumentumokat a Felhasználónak átadni. Postai feladás esetén a Felhasználó adathordozón a feladójegyzék alapján készített elektronikus dokumentum az OLK elektronikus bélyegzőjével és független szolgáltató által kiadott minősített időbélyegzővel ellátott példányát kapja vissza.

### *3.1.3.2 A Felhasználó általában elektronikus beküldést használ, de üzemzavar miatt átmenetileg adathordozót vesz igénybe*

Ebben az esetben a Szolgáltató az előző fejezetben leírt, az átalakítandó dokumentumhalmaz egészére vonatkozó átadás-átvételi eljárást és igazolás-készítést követően az adathordozón elhelyezett küldeményeket egyenként betölti a rendszerben telepített belső webes interfész segítségével. Ekkor a feltöltést ugyanúgy naplózza a rendszer, mint általános esetben, és elkészülnek a megfelelő – a biztonságos kézbesítés útján érkezőkkel szerkezetileg megegyező tartalmú – igazolások is. Ezeket – mind az Átvételi, mind a Hibrid igazolásokat, valamint amennyiben a Felhasználó a postai feladást is megrendelte, az OLK által visszaküldött elektronikus bélyegzőjével és minősített időbélyegzővel ellátott az elektronikus feladójegyzék alapján készített felvételi jegyzéket – a Felhasználó a BKSZ-ben regisztrált címére küldi majd el a rendszer éppen úgy, mint a zavartalan kommunikáció esetében, de az igazolások a BKSZ biztosította tárhelyen várják meg a kapcsolat helyreállítását. Ezt követően a Felhasználó az általános eljárásrendje szerint dolgozhatja fel az igazolásokat, nincs szükség külön rendkívüli feldolgozási eljárásrend kialakítására a küldő oldalán.

## **3.2 A kézbesítési utasítás és dokumentumok formai és tartalmi megfelelőségének vizsgálata**

### *3.2.1 Kézbesítési utasítás formátuma és hitelesítése*

A kézbesítési utasítást az elektronikus ügyintézési szolgáltatások nyújtására felhasználható elektronikus aláíráshoz és bélyegzőhöz kapcsolódó követelményekről szóló 137/2016 (VI.13) Korm. rendelet 5-16 §-ában meghatározott követelményeknek megfelelő fokozott biztonságú vagy minősített elektronikus aláírással, illetve bélyegzővel el kell látni, egyébként a szolgáltató nem végzi el az átalakítást. A teszt rendszerben megfelelő egyeztetés után teszt aláírások

(bélyegzők) használatát is támogatja a szolgáltató, de az éles rendszerben ilyenek használatára, jogszabályi követelmények miatt, nincsen lehetőség.

Mivel a kézbesítési utasítás egy XML állomány, az aláírásra értelemszerűen XAdES (EN 319 132-1 v1.1.1 XAdES digital signatures; Part 1: Building blocks and XAdES baseline signatures, illetve EN 319 132-2 v1.1.1 XAdES digital signatures; Part 2: Extended XAdES signatures) szabványok szerinti aláírást szükséges alkalmazni. A rendszer kezeli a fenti szabvány a MELASZ 2.0 ajánlás szerinti interoperabilitási szűkítését, és az elsősorban a cégeljárásban használt e-dosszié (.es3) kiegészítést is.

A Hibrid rendszer 2021 január 1-től a kézbesítési utasítás esetében az alább leírtak szerint további aláírási módokat is befogad.

A kézbesítési utasítás (DeliveryInstruction.xml) befogadása mind ASiC, mint ES3 aláírással is lehetségessé válik. A két aláírási mód használata az alábbi szabályok betartását igényli. Ezek a szabályok nagy részben azonosak a kézbesítési utasítás és a nyomtatandó állományok esetére is.

#### ASiC aláírás alkalmazása

A fejlesztés eredményeként a beküldő a kézbesítési utasítást ASiC fájlként is beküldheti. Ennek kiterjesztése .asice kell, hogy legyen, tehát Az ASiC fájl neve DeliveryInstruction.xml.asice. Az ASiC fájl (nevének utolsó kiterjesztése tehát .asice) egy könyvtárat tartalmaz zip formában tömörítve, és a könyvtár tartalmazza a beküldött DeliveryInstruction.xml fájlt. Csak ezt az egy fájlt tartalmazhatja a gyökér könyvtárában, és egy META-INF könyvtárat, amiben egy signatures.xml fájlban található a hozzá tartozó aláírások. Más könyvtárat nem tartalmazhat. A beküldött fájl a DeliveryInstruction.xml. Lehetséges, hogy az ASiC fájl AVDH-val lett létrehozva, ebben az esetben a könyvtár tartalmaz egy meghatalmazo.pdf és egy mimetype fájl is. A megvalósított megoldás működik akkor is, ha a DeliveryInstruction.xml vagy a nyomtatandó fájl AVDH-val lett aláírva.

Fontos: a küldemény elutasításra kerül, ha egyidejűleg DeliveryInstruction.xml és DeliveryInstruction.xml.asice is megtalálható a beküldött csomagban.

#### ES3 aláírás alkalmazása

Microsec aláírásokat lehet e-Szigno-val és lehet automatikusan is végrehajtani. A jelenlegi fejlesztés eredményeként a kézbesítési utasítás ES3 dossziéként történő átadására terjed ki. Az ES3 dossziéba egyedül a DeliveryInstruction.xml kerülhet. Egy ES3 dosszié létrehozásához az e-Szigno-val létre kell hozni egy alapértelmezett E-aktát, bele kell tenni a DeliveryInstruction.xml-t, és alá kell írni. Az e-Szigno-val lehet es3 fájlt készíteni a DeliveryInstruction.xml-ből. háromféle módon:

1. Az egész fájl aláírása (jobb egér gomb az es3 fájlra a fában, és “Aláírás készítése”)
2. Csak a csatolmány aláírása (jobb egér gomb a DeliveryInstruction.xml fájlra a fában, és “Aláírás készítése”)
3. Az egész fájl aláírása úgy, hogy a dokumentum egy zip fájl részeként kerül átadásra

A fájlt DeliveryInstruction.xml néven kell kimenteni.

A fejlesztés a 2. és 3. esetet érinti (az 1. eset korábban is működött), de az integrált iratkezelő rendszerek esetén valójában a 3. eset az, amelyet célszerű implementálni.

Ebben az esetben a kézbesítési utasítást be kell tenni egy könyvtárba. Más fájlt a könyvtár nem tartalmazhat. A könyvtárt egy zip fájlba kell becsomagolni, és ezt a zip fájlt kell aláírni. A zip fájl neve és a kézbesítési utasítás fájl neve legyen azonos (DeliveryInstruction.xml).

### 3.2.2 Dokumentumok formátuma és hitelesítése

A fájlok elhelyezésének feltételei, elnevezési konvenciók. Mint a bevezetőben jelezve lett, a konténerben való átadás esetén a konténer jelleg nem használható ki, az alábbiak miatt.

ASIC esetben:

Egy ASIC container-ben kizárólag egy fájl helyezhető el (mivel a csatolmány önmagában megőrzendő a felvétel visszaigazolásáig), hiszen minden egyes dokumentumnak:

- önálló GUID-ja van, amely – szükség esetén – visszaküldendő a Felhasználónak
- önálló lenyomata van, amely alapján az IENY bejegyzés készül.

Ezt lehet egy csatolmányban úgy továbbítani a kézbesítési utasításban, hogy egy dokumentum ténylegesen egy csatolmányként jelenik meg.

Ezért van szükség a fenti limitációra. Emellett a fájl kezelése is problémás, ezért a specifikáció szerint az ASiC-ban található fájl esetén azonos név egy „.asice” kiterjesztéssel kiegészítve kerüljön továbbításra. Így a csatolmány, és a benne található tényleges dokumentum elkülönítve is kezelhető.

A módosítás alapján a beküldő Felhasználó csatolmányokat küld be ASiC fájlként. Ennek kiterjesztése .asice kell, hogy legyen (a fentebb említett elkülönítés lehetősége miatt). Az ASiC fájl egy könyvtárat tartalmaz zip formában tömörítve, és a könyvtár tartalmazza a beküldött fájlt. Csak egy fájl tartalmazhat a gyökér könyvtárban, és egy META-INF könyvtárat, amiben egy signatures.xml fájlban található a hozzá tartozó aláírások. Más könyvtárat nem tartalmazhat. A beküldött fájl egy nyomtatandó (nem xml) fájl. Az is lehetséges, hogy az ASiC fájl AVDH-val lett létrehozva, ebben az esetben a könyvtár tartalmaz egy meghatalmazo.pdf és egy mimetype fájl is. A megvalósított megoldás működik akkor is, ha a DeliveryInstruction.xml vagy a nyomtatandó fájl AVDH-val lett aláírva.

Az ASiC fájl nevének azonosnak kell lennie a benne levő egyetlen fájl nevével az .asice kiterjesztés eltávolítása után.

ES3 esetben:

Ez a formátum a dokumentumok kezelésében jelenleg nem áll rendelkezésre, későbbi befogadási lehetősége további vizsgálatot igényel.

### *3.2.3 Egyéb állományok formátuma és hitelesítése*

Amennyiben a Felhasználó nem kíván saját aláíró alkalmazást fejleszteni vagy vásárolni, ajánljuk a díjtalanul hozzáférhető Kormányzati Elektronikus Aláíró és Aláírás-ellenőrző Szoftver (KEAESZ) használatát (elérhető a <https://eszemelyi.hu/letoltesek> címen különböző verziókban) illetve az annak is

alaját képező, az Európai Unió által kifejlesztett DSS szoftvercsomag (<https://ec.europa.eu/cefdigital/wiki/display/CEFDIGITAL/Start+using+Digital+Signature+Services+%28DSS%29+-+Releases+and+Bitbucket>) alkalmazását, amely minden feltételnek megfelelő aláírásokat generál és képes az EU bizalmi lista figyelembe vételére is.

A hiányzó vagy nem megfelelő aláírás, illetve bélyegző esetén a Felhasználó az aláírt kézbesítési utasítás hiányát jelző hibaüzenetet kap nemleges Hibrid igazolás formájában (a mintáját lásd a 11. sz. mellékletben), és a feldolgozás leáll.

Az átalakítási folyamat eredményét vagy eredménytelenségét tartalmazó Hibrid igazolás az átalakítás sikeres lezárultát, illetve a feldolgozás során feltárt esetleges hibákat, feldolgozási akadályokat vagy a Felhasználót segítő információt tartalmazza. Ez az átvételi igazolás hasonló szerkezetű és tartalmú, de a küldemény feladásánál használt adatokat is rögzítő a Szolgáltató elektronikus bélyegzőjével és a független minősített szolgáltató által kibocsátott időbélyeggel ellátott, szintén PDF formátumú, beágyazott XML formátumú információt tartalmazó elektronikus dokumentum. A Hibrid igazolás egy mintapéldányát sikeres feldolgozás esetére a 10. sz. melléklet tartalmazza. Itt jelezzük, hogy a sikeres feldolgozás esetén is lehetnek olyan problémák, információk (pl. az egyértelmű azonosításhoz szükséges GUID átadása) amelyekről a Hibrid igazolás – részletezetten annak beágyazott HibridReceiptNonReceiptCertificate.xml állománya – tájékoztat, illetve a meghiúsulást jelző Hibrid igazolások is tartalmazhatnak más problémákra utaló információkat, tehát az esetleges újra küldést megelőzően akár manuálisan, akár automatizáltan azokat mindenképpen indokolt feldolgozni.

A feldolgozási folyamat valamely későbbi fázisában a feldolgozást akadályozó hibáról, és ezért a küldemény feldolgozhatatlanságáról szóló Hibrid (gyártási) igazolás kerül kibocsátásra.

### *3.2.4 A kezelt állományok formátuma*

A rendszer értelemszerűen csak előre meghatározott állománytípusokat képes kezelni. A kialakítás során a Szolgáltató törekedett arra, hogy a leggyakoribb állományformátumokat képes legyen feldolgozni. Ennek megfelelően az ÁSZF-ben a következő dokumentumokat tartalmazó csatolmányokat jelölte nyomtathatóként:

- Open Document Format (ISO/IEC 26300:2006, illetve ISO/IEC 26300-1–3:2015), ebből gyakorlatilag az .ODT formátum nyomtatható, és kizárólag ASiCE aláírással hitelesíthetők, amennyiben hiteles másolat készítése az igény;
- Office Open XML (ISO/IEC 29500-1–4:2012) ebből gyakorlatilag a .docx formátum nyomtatható, és kizárólag ASiCE aláírással hitelesíthetők, amennyiben hiteles másolat készítése az igény;
- Portable document format (PDF, ISO 32000-1:2008) beleértve az ISO 19005-1:2005 szabvány szerinti PDF/A archív formátumot is;

#### Megjegyzések:

- Az Open Document Format elemei közül az .ODS táblázatos formátum nem kerül befogadásra, mivel sem a formátum sem az adattartalom nem kezelhető megfelelően. Nem garantálható pontos lapméret, így javasolt a dokumentum tartalmának más formátumba való konvertálása, vagy beillesztése beküldés előtt, a margó szabályok figyelembevételével. Hasonlóképpen az ODP formátum esetén sem garantálható a pontos lapméret.
- az Office Open XML formátumok közül az .xlsx formátum nem alkalmazható, mivel – azonosan az .ODS formátummal – sem a formátum sem az adattartalom nem kezelhető megfelelően. Nem garantálható pontos lapméret, így itt is javasolt a dokumentum tartalmának más formátumba való konvertálása, vagy a táblázat beillesztése beküldés előtt, a margó szabályok figyelembevételével. Hasonlóképpen a .pptx formátum sem kerül befogadásra, az ODP-hez hasonló indokkal.
- A TIFF, JPEG és PNG file képi formátumok támogatása megszűnt, ezért ezen formátumok esetén javasolt a jelzett kép formátumokat DOCX, vagy PDF formátumú file-okba ágyazni, a margó szabályok figyelembevételével.

Nem közvetlenül nyomtatható, de az adatok közlésére felhasználható formátum még az XML, amely a kézbesítési utasítás, illetve a készpénzátutalási megbízások adattartalmát meghatározó állományok formátuma a W3C [Extensible Markup Language XML 1.0 Fifth Edition](#) specifikációnak megfelelően.



Ezektől eltérő formátumokat a rendszer hibajelzéssel visszautasítja, és a küldemény készítése megszakad. Figyelni kell arra is, hogy az aláírt állományok kiterjesztése is egyezzen meg az eredeti kiterjesztéssel, egyébként a rendszer nem kezeli azokat.

A dokumentumok átadása során biztosítani kell a használt karakterkészletek rendelkezésre állását a nyomtathatóság érdekében. Ez főképpen a speciálisabb karakterkészletek használata esetén fontos.

Készpénzátutalási megbízások előállítására vonatkozó igény esetében a rendszer fogadja egy mellékletként a Cheques.xml állományt is a kitöltendő készpénzátutalási megbízásokra vonatkozó adatokkal, melynek meg kell felelnie a 2. sz. függelékben található Cheques.xsd követelményeinek. Ezen csatolmánynak kötelezően az utolsónak kell lennie a csatolmányok között.

Amennyiben jelentős mennyiségben van igény ettől eltérő állományformátumok nyomtatására, a Szolgáltató Egyedi szerződés keretében megvizsgálja annak teljesítési lehetőségét. Amennyiben a beküldött állományok formátuma nem felel meg a fenti felsorolásnak, illetve az Egyedi szerződésben megállapodott további formátumnak, a Felhasználó a formátum eltérésére utaló hibajelzést tartalmazó Hibrid igazolást kap, és a feldolgozás leáll.

### *3.2.5 A kézbesítési utasítás formai, szintaktikai ellenőrzését támogató eszközök*

A konverziós és kézbesítési feladatot leíró kézbesítési utasítás xml adatállomány szerkezetét az 1. sz. melléklet mutatja be, a leíró (.xsd) séma-állományt az 1. sz. függelék tartalmazza. Tudni kell azonban, hogy ez a séma csak a legalapvetőbb szintaktikai összefüggéseket tartalmazza, nem alkalmas a többszörös függések kezelésére. Ezért csak abban az értelemben mérvadó, hogy kijelöli, hogy mely elemeknek kell minden kézbesítési utasításban szerepelni. (Itt jelezzük, hogy az W3C XML 1.0 specifikációval összhangban a kötelező tagok esetében is van lehetőség arra, hogy csak üresen szerepeljen a tag, ha valamiért nem indokolt az értékadás.) Ugyanakkor az ebben az állományban megadott összefüggéseket a kézbesítési utasítás összeállításánál automatizáltan ellenőrizni lehet, ezzel is csökkentve a hibás beküldés lehetőségét. Az egyes iratkezelő rendszerek a saját egyedi igényeikre építve további ellenőrzéseket is beépíthetnek.

A kézbesítési utasítás egyes elemeinek részletesebb értelmezését, az alkalmazásukat segítő tájékoztatást a 2. sz. melléklet tartalmazza. Tudni kell azonban, hogy a táblázatban megjelölt legnagyobb adatmező-hosszak csak a rendszerben kialakított adatbázis szempontjából érvényesülő korlátot jelzik. Jellemzően ezek a méretek a ténylegesen nyomtatható méretekhez képest erősen túlbiztosítottak, hogy ne fordulhasson elő olyan eset, ahol a tároló adatmezők befogadóképessége okozna szűk keresztmetszetet.

A tényleges kezelhető mezőhosszak jellemzően a nyomtatandó felülettől függenek, amely a különböző formanyomtatványokon, címzési helyeken ugyanazon, a kézbesítési utasításban szereplő adatra vonatkozóan is eltérhet. A nyomtatható betűk számának meghatározása minden esetben esetileg, a nyomtatandó szöveg függvényében történik, figyelembe véve, hogy az alkalmazott Arial betűkészlet proporcionális, azaz az eltérő betűk szélessége eltérő. Ennél az elemzésnél csak akkor kerül visszautasításra a dokumentum, ha a túlcsorduló szövegrész megakadályozná a küldemény helyes kezelését. Ahol erre lehetőség volt, ott a rendszer egyszerű csonkolással kezeli ezt a kérdést, illetve bizonyos esetekben a nem látható (az ablakon túlnyúló) területre is nyomtat. Az elhelyezhető betűk meghatározásához segítséget ad a 6. sz. melléklet, amely az alkalmazott Arial betűkészlet 10 és 9 pontos betűihez a lehetséges ablakméretekre vonatkozóan megadja, hogy az adott karakterből hány lenne elhelyezhető. Az adatok alapján egyébként pontos hossz-számításra is van lehetőség, amennyiben az adott küldő programba ezt beépítik.

### *3.2.6 Az ellenőrzés folyamata*

A beérkezett elektronikus adatállományok a Szolgáltató zárt informatikai rendszerében ellenőrzésre kerülnek az adatállományok specifikációinak történő megfelelése szempontjából. Az ellenőrzés lépései:

- vírus és spam ellenőrzés az egyes küldeményekre (ez még a BKSZ részeként történik meg, tehát vírusos küldemény esetében nemleges átvételi elismervény kerül kibocsátásra, el sem juthat a hibrid fázisba)
- a kézbesítési utasítás létének ellenőrzése (az előírásnak, megállapodásnak megfelelő ismert formátumú üzenetet érkezett-e)
- a kézbesítési utasítás (DeliveryInstruction.xml) állomány ellenőrzése

- aláírás meglétének ellenőrzése (itt időbélyegzés nem követelmény)
- sémának való megfelelés ellenőrzése
- az egyes elemek közötti formai és tartalmi összefüggések ellenőrzése
- A küldemény egészére számított lenyomat összevetése a kézbesítési utasítás <ConsignmentHash> értékével
- az egyes csatolmányok formátumának ellenőrzése
- az egyes csatolmányok lenyomatainak összevetése a kézbesítési utasításnak a megfelelő állományra vonatkozó <RecordHash> értékével.

### 3.2.7 A küldemény változatlanóságának, teljességének ellenőrzése

A küldemény egészére vonatkozó lenyomat kiszámításához és ezen keresztül a küldemény teljességének ellenőrzéséhez egy pontosan szabályozott számítási eljárást kell használni, ugyanis a több állomány együtteséből az állományok egymás után helyezéseével létrejövő állományra vonatkozó lenyomatképzési eljárás pontos szabályok nélkül nem adna egyértelmű eredményt. A számítási eljárás a következő.

Az egyértelmű kapcsolat érdekében a következőképpen kell eljárni: képezni kell valamennyi csatolmányból (a DeliveryInstruction.xml kivételével, de valamennyi alá nem írt csatolmányra is elvégezve a műveletet) az SHA256 függvény segítségével egy-egy lenyomatot, ezeket a lenyomatokat szigorúan a kézbesítési utasításban megadott sorrendnek megfelelően mindenfajta elválasztó karakter nélkül egymáshoz kell láncolni. (magát a hash-t nem szabad semmilyen újabb transzformációnak alávetni, a műveleteket közvetlenül a létrejövő 32 bájtos bájtorsorozatokon kell elvégezni). Az így nyert bájtorsorozaton ismételten az SHA256 függvény segítségével el kell végezni a lenyomatképzést és ez adja azt az ellenőrző adatot, amivel a teljességet ellenőrizni lehet. Ez az érték került a DeliveryInstruction.xml állomány <ConsignmentHash> elemébe is (base64 kódolással). A két adat összevetése alapján a küldemény teljessége ellenőrizhető. A csak egy csatolmányt tartalmazó küldemények esetére a rendszer megengedi azt az egyszerűsítést, hogy az egyetlen csatolmányhoz tartozó <RecordHash> értékét lehet elhelyezni a <ConsignmentHash> értékébe is.

A Szolgáltató a beérkezett küldeményből ugyanezzel az algoritmussal ismételten képezi a lenyomatot, és csak egyezés esetén engedélyezi a további lépéseket.

A kézbesítési utasítás összefüggéseinek sikeres ellenőrzése után hiteles másolatkészítés igénye esetén a másolat hitelességének ellenőrzését lehetővé tevő fázisban folytatódik a feldolgozás.

Amennyiben a küldemény nem felel meg a konverzióra alkalmasság követelményeinek, a Hibrid kézbesítési és konverziós rendszer a hiba, hiányosság azonosítását elősegítő üzenetet tartalmazó a konverzió meghiúsulására vonatkozó Hibrid igazolást (lásd 11. sz. melléklet) küld vissza a kézbesítési utasítás továbbítását biztosító csatornán. A küldemény tartalma megsemmisítésre kerül, csak a kézbesítési utasítás, illetve a kiküldött igazolások kerülnek megőrzésre.

### 3.2.8 Készpénzátutalási megbízások kezelése

A készpénzátutalási megbízás a másolatkészítés szempontjából egy különös mellékletfajta, hiszen ebben az esetben hiteles másolatról definíciószerűen nem beszélhetünk, mivel a Cheques.xml-ben a készpénzátutalási megbízás képét, és az azon feltüntetendő adatok egy részét nem kell megadni, de magának a készpénzátutalási megbízás formanyomtatvány helyes kitöltését mégis biztosítani kell a rendszernek. A rendszer valamennyi a Magyar Posta által jelenleg biztosított megszemélyesítési, illetve adatátadási formát képes támogatni. Készpénzátutalási megbízás küldését (gyártását) természetesen meg kell, hogy előzze az annak kezelésére vonatkozó külön postai szerződés megkötése a kiküldő szervezet részéről.

A készpénzátutalási megbízás tartalmával a használható tranzakciós- és outputkódok meghatározását a Magyar Posta Egyes Pénzforgalmi Szolgáltatásainak Általános Szerződési Feltételei II. fejezete – Fizetési számlára készpénzbefizetést lehetővé tevő szolgáltatásokról – tartalmazza, ennek részleteire a másolatkészítési rendben nem térünk ki, mivel itt kizárólag az általános szabályok érvényesülnek. A szabályzat hivatkozott fejezete elérhető a

[http://www.posta.hu/static/internet/download/PUSZ\\_02\\_II\\_fejezet\\_20150901.pdf](http://www.posta.hu/static/internet/download/PUSZ_02_II_fejezet_20150901.pdf) címen.

A készpénzátutalási megbízásra vonatkozó leíró séma (xsd) állományt a Cheques.xsd-t a 2. sz. függelék, a séma szerkezetét a 4. sz. melléklet tartalmazza. Az egyes mezők értelmezését segítő ábra a 3. sz. mellékletben van és az 5. sz.

melléklet adja az egyes mezők értelmezéséhez az esetleg szükséges magyarázatot. Értelemszerűen az xml állomány több készpénzátutalási megbízás adatait is tartalmazhatja egy címzett számára történő megküldéshez (ebben az esetben a több címzettnek történő kiküldés értelmezhetetlen). A készpénzátutalási megbízások a borítékban elhelyezhető darabszámának kiszámításnál az adott borítéktípusban elhelyezhető rétegek számát kell figyelembe venni (a használható borítékok leírását lásd a 3.4.7 fejezetben).

A készpénzátutalási megbízások adatainak kezelésénél oda kell figyelni a tranzakciós és kimeneti (output) kódok közötti a postai szabályok szerint megengedett kapcsolatokra is. Azt a Posta ellenőrzi. A két kód felvehető értékpárjait az alábbi felsorolás foglalja össze, a részleteket a korábban már hivatkozott szabályzat tartalmazza:

- Az 51-54 tranzakciókóddal igénybe vehető valamennyi outputkód (javasolt 31, 32).
- Az 55 tranzakciókód esetében a 21, 22, 23, 24, valamint 32 outputkód alkalmazható.
- Postai QR kóddal történő megszemélyesítés esetén jelenleg kizárólag 51 tranzakciókód és 31 outputkód alkalmazható.

A készpénzátutalási megbízás kitöltésének szabályozó dokumentuma az alábbi linken érhető el:

[https://www.posta.hu/static/internet/download/PFASZF\\_KM\\_Kartyas\\_ASZF\\_befizetoknek.pdf](https://www.posta.hu/static/internet/download/PFASZF_KM_Kartyas_ASZF_befizetoknek.pdf)

Számlalevél formátum alkalmazását a rendszer nem támogatja, mivel egy oldalon a hiteles és nem hiteles másolat elhelyezése elvi ellentmondást okozna.

### **3.3 Az irat hitelessége ellenőrzési lehetőségének biztosítása**

A nyomtatásra az ellenőrzés adott fázisa alapján már alkalmasnak minősülő küldeményekhez a feldolgozó rendszernek biztosítania kell a másolat hitelességének ellenőrizhetőségét biztosító információt. Az ellenőrzésre a jogszabály két eljárásrendet biztosít, ezek közül az alkalmazandót a Felhasználó az Egyedi szerződésben határozza meg. A küldemény hitelessége ellenőrizhetőségének

biztosítása az Egyedi szerződésben meghatározott, a másolat hitelességének ellenőrzését lehetővé tevő módszerrel történik. A hitelesítésre vonatkozó szabad szemmel, illetve QR kód olvasására alkalmas eszközzel olvasható adatokat a másolat lapjai alján található záradék tartalmazza. Az automatizált borítékolás technológiai kötöttségei miatt a záradék minden esetben a lapok 210 mm-es oldalán – míg a vezérlő kódok az erre merőleges oldalon – helyezkednek el.

Ugyancsak az elhelyezhetőség biztosítása érdekében, amennyiben a megrendelés A6-os méretű dokumentumról hiteles másolat készítését írja elő, annak nyomtatása A5-ös elrendezésben A4-es oldalra elhelyezve történik, és a záradék ebben az esetben is a 210 mm-es oldalon helyezkedik el. Az A4 méretnél nagyobb dokumentumok esetében e szabály nem értelmezhető, de azok esetében automatizált borítékolásra amúgy sincsen lehetőség. A küldemények előállítása során a technológiai korlátokat is figyelembe kell venni. Ezek részletesen a 3.4.1. fejezet 5. pontjában található.

A küldemény tartalmazhat olyan csatolmányt is, amely esetében nem szükséges a hitelesség ellenőrizhetőségének biztosítása. (<IsAuthenticCopy>="N") Ebben az esetben az adott csatolmányról készült másolat nem tartalmaz záradékot.

### 3.3.1 QR kódok nyomtatása

A logikailag legegyszerűbb megoldás, aminek alkalmazását az Eüvhr. 122. § (4) bekezdése teszi lehetővé, amikor a teljes elektronikus dokumentum – beleértve az esetleges elektronikus aláírást vagy bélyegzőt is – bithelyesen QR kódok sorozatában kerül kinyomtatásra a megszokott módon kinyomtatott és záradékkal ellátott oldalakat követően.

Ebben az esetben az ellenőrzés úgy történik, hogy megfelelő olvasó eszközzel visszaolvasva az egyes QR kódokat és azokat folytonos bitfolyammá összekapcsolva ismételtelen elő lehet állítani az eredeti elektronikus dokumentumot. Ennek azonosságát, illetve az aláírás érvényességét ellenőrizve lehet megállapítani a másolat hitelességét.

A fentiekben leírt elvet követve Szolgáltató feladatai a következők:

- a beérkezett elektronikus irat QR kódok sorozatává alakítása

- Az így nyert kódsorozat kinyomtatása a konvertált dokumentumot követően (önálló oldalon kezdve)

Az ellenőrzés megkönnyítésére Szolgáltató egy olyan alkalmazást biztosít, amely lehetővé teszi a QR kódok sorozatából az eredeti állomány visszaállítását. Az alkalmazás a szolgáltatás honlapjáról letölthető a hozzá tartozó kezelési utasítással együtt.

Ennél a hitelesség-ellenőrzési modellnél az alkalmazhatóság korlátja elsődlegesen a gazdasági racionalitás, egy kép információinak ilyen formában történő rögzítése az eredeti helyszükséglet sokszorosát jelentheti. A gyakorlatban ezen túlmenően alkalmazási nehézséget okozhat a borítékba elhelyezhető oldalak számának, illetve a kézbesítési utasításban megjelölt maximális nyomtatható oldalszámnak a túllépése is. Az elhelyezhető QR kódok kiválasztásánál tekintettel kellett lenni az olvasók által az egyes kódok elkülönítéséhez megkívánt távolságra, a nyomtató felbontóképességéből adódó minimális pontméretre, sőt az oldalon elhelyezkedő hajtásokra is. Mindezek lényegesen csökkentik az oldalon elhelyezhető információ mennyiségét. A kísérletek alapján egy A4-es oldalon maximum 6\*4, 117\*117 képpont méretű QR kód helyezhető el, az pedig 24 kByte információ tárolására elégséges. Ennek megfelelően maga a megoldás csak olyan esetekben ajánlható, ahol mind oldalszámban, mind az állomány méretét tekintve kis dokumentumok rögzítése a feladat. Ha szervezési és műszaki oldalról megoldható, ajánlott helyette az iratérvényességi nyilvántartás használata.

### *3.3.2 Iratérvényességi nyilvántartás lenyomattal*

A másolat hitelessége ellenőrizhetőségének lehetővé tételére az ajánlott megoldás az iratérvényességi nyilvántartás az Eüvhr. 97-98. §-a szerinti eljárása, melynek során az iratérvényességi nyilvántartás az elektronikus dokumentumról készült lenyomatokat tárolja az irat leíró adatai mellett. E megoldás alkalmazásához a kibocsátó (jellemzően a Felhasználó) feladata az átalakított elektronikus dokumentumhoz a folyamatos hozzáférés biztosítása.

A megoldás alapelve, hogy a kibocsátó a dokumentumot elektronikus eredetként hozta létre, amit az ellenőrizhetőség érdekében a későbbiekben is megőriz és elérhetővé tesz. Erről az elektronikus dokumentumról készül a záradékkal ellátott hiteles papíralapú másolat, amelynek hitelességét a hiteles másolatkészítés az

Eüvhr. 122-126. §-ában foglalt követelményeinek teljesítése garantálja. A hitelesség ellenőrizhetőségét az iratértvényességi KEÜSZ biztosítja, amely független harmadik félként tárolja a hiteles elektronikus dokumentum lenyomatát, a szövegvonatot lenyomatát és a dokumentum néhány azonosító adatát, hogy az azonosság, és ezen keresztül az átalakított példány hitelessége utólag, független forrásból ellenőrizhető legyen mind az elektronikus, mind a papíralapú példány vonatkozásában.

A papíralapú irat hitelesítési záradéka részeként nyomtatásra kerül az átalakított elektronikus irat elérési útvonala, lenyomata, valamint az iratértvényességi nyilvántartásban szereplő bejegyzés elérési útvonala (49\*49 pixeles QR kódok formájában is). Az iratértvényességi nyilvántartásban tárolásra kerül az eredeti irat szövegvonatainak a lenyomata is, amely elvileg utólagos azonosság-ellenőrzés alapjául szolgálhat az eredeti dokumentum hiányában is. Az ellenőrzést lehetővé tevő lenyomatot az eredeti kibocsátótól és a másolat készítőjétől is független szervezet őrzi, így az átalakított papíralapú irat birtokosa nincs kiszolgáltatott helyzetben sem az irat előállítójával sem a másolatkészítővel szemben.

A fentiekben leírt elvet követve Szolgáltató feladatai a következők:

- a beérkezett elektronikus irat SHA-256 lenyomatának elkészítése és a lenyomat base64 kódolása;
- szövegvonatot előállítás (A feldolgozott állomány szöveges elemeinek tartalma, szóközök nélkül, ékezetes karakterek ékezet nélküli karakterre alakításával, UTF-8 karakterkódolás alkalmazásával) és a szövegvonatot lenyomatának elkészítése SHA256 függvényel és utána base64 kódolással;
- a bejegyzési kérelem készítése és elküldése megfelelő biztonságos csatornán az iratértvényességi nyilvántartáshoz.

Ha az iratértvényességi nyilvántartás visszautasítja a bejegyzést, a Szolgáltató megvizsgálja a hiba okát. Ha olyan hibáról van szó, amely előzetesen is a Felhasználó által megállapítható lett volna (ilyen lehet pl., ha egy küldeményen belül két csatolmány egyedi azonosítója, GUID-ja megegyezik, vagy rövid idővel egymás után érkeznek azonos GUID-dal küldemények) akkor a küldeményt erre utaló hibajelzéssel visszautasítja. Ha az a hiba oka, hogy az adott egyedi azonosítóval már korábban szerepelt dokumentum az iratértvényességi nyilvántartásban, akkor lecseréli a GUID-ot, és ismételtlen megkísérli a bejegyzést. Ebben az esetben a



konverziót követően küldött Hibrid igazolás (lásd a 10. sz. mellékletben található HibridReceiptNonReceiptCertificate.xml ismertetése után szereplő megjegyzést) fog tartalmazni a GUID cseréjére vonatkozó információt, illetve magát az új GUID-ot. Ugyanitt kerül megadására a GUID értéke akkor is, ha a Felhasználó eredetileg szándékosan nem adott értéket a DeliveryInstruction.xml állomány <AttachmentGuid> tagjának.

Ha a két rendszer között a kapcsolat vagy a szolgáltatás valamiért kiesett, illetve az átvitel hibás, a rendszer többször megismétli a bejegyzési kérelmet. Visszautasításra csak a bejegyzés tartós ellehetetlenülése esetén kerül sor erre utaló Hibrid igazolás megküldésével. Az iratértvényességi nyilvántartás pozitív visszajelzése esetén a rendszer az iratértvényességi nyilvántartás választ naplózza és a másolatkészítési folyamat folytatódik.

### **3.4 Konverzió: papíralapú másolat készítése elektronikus dokumentumból a kísérő adatállomány felhasználásával**

A hitelesség ellenőrizhetőségét biztosító megoldás végrehajtását követően már csak a nyomtatásra való alkalmasságot biztosítani hivatott lépések vannak hátra a nyomtatási folyamat előtt:

- a nyomtatási terület megfelelőségének ellenőrzése
- a gyárthatóság ellenőrzése
  - az alapértelmezettől eltérő méretű dokumentumok egy küldeménybe helyezhetőségének vizsgálata (gyártáselőkészítés)
- ragszámmal egyedileg el nem látott könyvelt küldemény esetében az ajánlási ragszám kiosztása

Ez után a tényleges nyomtatás következik. Az ebben a fejezetben leírt feladatok már a nyomtatást és borítékolást vezérlő rendszer felügyelete alatt történnek.

A másolatkészítés zárt informatikai rendszerben automatikusan történik. A megrendelések teljesítése a gyártás teljes ciklusában Hibrid kézbesítési és konverziós rendszer felügyelete alatt zajlik. A rendszer az állományok beérkezésétől az informatikai feldolgozáson, nyomtatáson, borítékoláson keresztül a hagyományos küldeményforgalmi feladásig, illetve feladásra vonatkozó információ ellenőrzéséig

támogatja, illetve követi a küldemények útját. A rendszerben minden munkafolyamat, esemény eltárolásra, naplózásra kerül a biztonsági előírásoknak, szabályoknak megfelelően. Az informatikai feldolgozás során minden lépés azonosító adatai adatbázisba kerülnek. A gyártási munka kezdetének és végének, a dokumentum lenyomatának adatain felül az egyes küldemények azonosító adatai (ragszám) is adatbázisban kerülnek tárolásra. A borítékablakban, szükség esetén a borítékon, illetve az egyes oldalakon elhelyezett Data Matrix (ISO/IEC 16022:2006) kód segítségével a borítékolási folyamat során minden egyes elkészült borítékról és annak tartalmáról közvetlen, azonnali információ áll rendelkezésre.

Szolgáltató a konverzió során a következő fejezetekben foglalt feladatokat végzi el.

#### 3.4.1 A margók ellenőrzése

Minden gyártásra kerülő oldalon a következőket kell a Felhasználónak biztosítani: felül legalább 5 mm, jobb és bal oldalon legalább 10-10 mm margót kell üresen hagynia. Amennyiben az oldalon záradékot kell elhelyezni (hiteles másolatkészítése szerepel a kézbesítési utasításban), úgy az alsó szabadon tartandó sáv magassága 20 mm, egyébként 5 mm.

A fenti margók szükségesek a vezérlő információ és a záradék elhelyezéséhez, illetve a zavartalan kinyomtatáshoz. Egyébként az oldal szélére nyomtatott vezérlőjelek elfedhetnék a tartalmat, illetve fordítva a tartalom zavarhatná a vezérlőjelek értelmezését, ami megakadályozná a megfelelő feldolgozást.

A követelmény értelmezésénél négy fontos körülményt kell figyelembe venni

1. A rendszer nem képes megkülönböztetni, hogy egy kép vagy nyomtatott szöveg milyen színnel kerül megjelenítésre. Ennek megfelelően akár fehér színű képelemek sem kerülhetnek a szerződésben rögzített margó területére. Ennek megfelelően például a legjellemzőbb A4-es oldal 210\*297 mm-es felületén legfeljebb 190\*287 mm-es egyszerű másolatként megjeleníthető képet lehet elhelyezni. Ha hiteles másolatra van szükség, akkor a maximális felhasználható terület 190\*272 mm. Ha szöveges dokumentumról van szó, akkor különösen a fej- illetve lábléc tartalmára, pozíciójára kell vigyázni. (Egyetlen belógó vonalvég is megghiúsítja a másolatkészítést.) Szöveges dokumentum esetében is figyelembe kell venni, hogy az

esetleg a fej- vagy láblécben elhelyezett képekre – azok keretére – is érvényes a margó követelmény függetlenül a pixelek színétől. Az üres, csak soremelést tartalmazó sor is elfoglalt sornak számít, nem lehet pl. az alsó vagy felső szegély beállítására használni.

2. Az előbbi követelménnyel függ össze, hogy oda kell figyelni az elektronikus aláírás esetleges képi megjelenítésének helyére. Ez sem kerülhet a nem nyomtatható területre. A beállítást úgy kell megoldani, hogy az se lógjon a tiltott területbe.

3. A borítékoló rendszer feldolgozási logikájából, illetve a borítékban történő elhelyezés lehetőségéből következően a borítékoló gépet vezérlő Data Matrix kódoknak mindig a 210 mm-es oldalra merőleges oldalon kell elhelyezkedniük, tehát egy fekvő (landscape) elhelyezkedésű A4-es oldalnál az alsó és felső szélén kell a 10-10 mm-t biztosítani, és a páratlan-páros oldaltól függően bal, illetve jobb oldalon kell szabad helyet hagyni a záradéknak. Ugyanígy a 210 mm-es oldalon helyezkedik el minden esetben az A5-ös oldalak záradéka is, míg az A6-os küldemények hiteles másolatát a záradék kezelhetősége érdekében A5-ös oldalak közepére nyomtatja a rendszer.

4. Kerülendő, mivel megakadályozza a feldolgozást, az olyan küldeményoldal, amely korábban a Hibrid kézbesítési és konverziós rendszerrel legyártott hiteles papíralapú másolatról szkennelés vagy más képalkotó eljárás útján készített elektronikus képet tartalmaz az oldalsó vezérlőjelekkel együtt. A két egymás mellé kerülő Data Matrix működési zavart okoz a feldolgozó rendszerben, és ez nem csak az adott küldemény selejtté válását okozza. Amennyiben ilyen oldal képét ismételten el akarják küldeni akár ugyanannak, akár más címzettnek, az kizárólag a vezérlőjelek nélkül kezelhető.

5. A gyártási környezet technológiai képességeiből fakadóan az alábbi küldeményösszetétel korlátokat szükséges figyelembe venni:

Amennyiben egy küldeményben A4-es méretnél nagyobb (A0-A3) oldalak elhelyezése szükséges, az alábbi korlátok érvényesek:

- Egy küldeményben egyetlen A4-nél nagyobb oldalakat tartalmazó dokumentum helyezhető el
  - csak egyforma oldalak fogadhatók

- a dokumentum egyoldalas (simplex – SP) nyomtatással készül
- Második csatolmányként kizárólag egy csekk leíró melléklet helyezhető el
- A küldemény manuális borítékolással TC4/TB4 borítékba kerül, rétegeinek számától függően
  - a címezést etikett hordozza, ez kerül a borítékon elhelyezésre, függetlenül a kézbesítési utasításban szereplő boríték és címezés igénytől (ablakok száma, címezőlappal igény)

Amennyiben a küldeményben A4-nél kisebb (A5-A6) dokumentum elhelyezése szükséges:

- az A6 dokumentumok A5-re konvertálása történik (a záradék elhelyezés érdekében), majd ezután A4-es lapra kerülnek nyomtatásra, és borítékba helyezésre,
- A5-ös dokumentumok A4-es lapra kerülnek nyomtatásra,
- a csatolmányok száma a Kézbesítési Utasítás legfelsőbb szintű – összesen 9 darab csatolmány-korlát – figyelembevételével ez esetben nem korlátozott,
- A4-es dokumentum is része lehet a küldeménynek,
- utolsó csatolmányként a csekk leíró xml elhelyezésére is lehetőség van,
- A felfele konvertálás hatását a borítékba helyezhető rétegek kapacitás kalkulációjánál figyelembe kell venni.

Azok a küldemények, amelyek nem teljesítik a gyártás előkészítés során az előírt összetételt, visszautasításra kerülnek olyan – egyedi – hibaleírással, amely lehetővé teszi a Felhasználó számára azonosítani a gyártás visszautasításának tényleges okát.

#### 3.4.2 Küldemények rendezése:

- A küldemények leggyártásához és a postai feladás előkészítéséhez az előkészítés során a rendszer a következő rendezésekre biztosít lehetőséget: előállítandó küldemények csoportosítása a gyártás optimalizálása érdekében a nyomtatási formátum, papírigény, színes nyomtatási igény alapján,

- illetve a postai feldolgozás optimalizálási követelményeinek megfelelően, a címadatok alapján.

Ennek megfelelően a rendszer az Átvételi igazolás visszaküldését követően a további munkalépéseket nem beérkezési sorrendben, hanem az Eüvhr. 126. § (1) bekezdése által lehetővé tett 1 munkanapos feldolgozásra rendelkezésre álló időablakon belül az azonos jellegű küldeményeket a gépi feldolgozásra alkalmas tömegben összeváruva dolgozza fel a küldeményeket, illetve amennyiben a Felhasználó a papíralapú másolat postai küldeményként való feladását igényli, a feladást további egy munkanap alatt biztosítja.

### 3.4.3 A ragszámok kiosztása

Amennyiben a Felhasználó rendelkezik az OLK-val külön megkötött tömeges feladási szerződéssel, és ennek részeként lehetőséget kapott saját ajánlási ragszám-tartomány kezelésére, úgy lehetősége van az ajánlási ragszámokat közvetlenül megadni a kézbesítési utasítás <RegCode> tagjában. Tudni kell azonban, hogy a Szolgáltató közvetlenül kizárólag az OLK-n keresztül ad fel, tehát ha a Felhasználó nem OLK által kiadott ragszám-tartományból ad meg ragszámot a rendszer hibajelzéssel visszautasítja a küldeményt. Ugyanez következik be akkor is, ha a megadott ragszám ellenőrzőkódja nem felel meg a képzési szabálynak.

Mivel a rendszer nem tárolja a Felhasználó által kiosztott ajánlási ragszámokat adatbázisban, ezért nem képes ellenőrizni, hogy a Felhasználó tévedésből vagy szándékosan mely ajánlási ragszámokat használta fel ismételtelen. Az ilyen jellegű hiba csak a levelek feladása során derül ki, ahol az OLK jogosult a feladott küldeményekre vonatkozó ragszám adatbázis kezelésére. Az ilyen küldemények esetében, annak ellenére, hogy az legyártásra került és a rendszer ki is küldte a sikeres gyártásról szóló Hibrid igazolást, előfordulhat visszautasítás, azaz a Hibrid igazolást követően még nem kizárt, hogy a Felhasználó egy nemleges Hibrid igazolást kap utóbb. Ez egyben azt jelzi, hogy a postai feladás meghiúsult, de a gyártás megtörtént, tehát az, mivel a Felhasználó megrendelésének megfelelően megtörtént, számlázásra kerül. Az OLK által visszaküldött küldeményt viszont megsemmisíti a Szolgáltató, és törli a küldemény addig elektronikus formában rendelkezésre álló tartalmát is (a kézbesítési utasítás és a gyártási adatok minden

más küldeményhez hasonlóan továbbra is rendelkezésre állnak az általános megőrzési időn belül). Csak ismételt megküldéssel, megfelelő ajánlási ragszámmal ellátva lehet elküldeni a küldeményt.

Amennyiben valamely könyvelt küldemény esetében <RegCode> tag üresen marad a kézbesítési utasításban, és a szerződés alapján a Szolgáltató jogosult az adott Felhasználó nevében könyvelt küldeményt feladni, akkor Szolgáltató látja el ragszámmal a küldeményt. Ebben az esetben az előbb vázolt hiba fellépése logikailag kizárt, minden ismétlődés a Szolgáltató felelősségi körébe tartozik. Az ajánlási ragszámot a Hibrid igazolás megfelelő rovatában és a beágyazott HibridReceiptNonReceiptCertificate.xml-ben kapja vissza a Felhasználó, ennek alapján lehet a küldeményre vonatkozó információt utóbb a visszaküldött, a feladást tanúsító jegyzékben (aláírt, módosított e-feladójegyzék) megtalálni.

#### 3.4.4 Nyomtatás előkészítés

A rendszer az elektronikus irat (csatolmány) nyomtatási képén az elektronikus eredeti nyomtatott képének megjelenítése mellett a következő adatokat helyezi el:

- A konverziós technológiához szükséges *vezérlő és ellenőrző jelek* az alábbiak szerint (itt is érvényes a margók értelmezésére a 3.4.1 fejezetben adott követelményrendszer):
  - a borítékoló-gépek vezérlését végző és a folyamatkövetést lehetővé tevő Data Matrix (ISO/IEC 16022:2006) 2D pontkód elhelyezése minden egyes oldal nyomatképén a jobb illetve bal oldali margón, valamint a címezőlap megfelelő pozíciójában;
  - Az oldalak, illetve a gyártási egységek emberi szemmel történő azonosítását lehetővé tevő azonosító számsorok (Service Data Line – SDL) elhelyezése a jobb- illetve bal oldali margón.
- **Záradék:** A konverzió során minden hiteles másolatként megrendelt oldalon, az oldal aljára (az alsó szél meghatározásáról lásd a 3.4.1 pontban tett megjegyzést) egységes szerkezetű, egy állományra vonatkozóan minden oldalon azonos szövegű záradékot készít (Arial Narrow 6 pontos betűtípussal), az alábbi adattartalommal:

- Elektronikusan aláírt irat esetén az elektronikus aláíráshoz tartozó tanúsítványból az aláíró személy, valamint a tanúsítvány kibocsátását igénylő elektronikus ügyintézészt biztosító szerv nevének és az aláírás időpontjának szöveges megjelenítését. Amennyiben az aláírás nem tartalmazza az elektronikus ügyintézészt biztosító szervezet nevét, úgy a szervezet nevét a záradékhoz a kézbesítési utasítás <SigRentOrgName> tagjából veszi a rendszer;
- Elektronikus bélyegzővel ellátott elektronikus dokumentum esetén a bélyegzőhöz tartozó tanúsítványból a bélyegző létrehozóját leíró adatokat. Amennyiben a kézbesítési utasítás <SigRentPersName> tagja tartalmaz nevet, azt jeleníti meg aláíró személyként. Amennyiben nincs ilyen tag vagy üres, jelzi, hogy a használó személye nem megadott;
- Az elektronikus irat hitelesség-ellenőrzésének eredményét. Amennyiben nincs aláírva vagy bélyegzővel ellátva, a záradékban jelzi, hogy az aláírás ellenőrzés nem értelmezhető. Amennyiben a visszavonási lista (CRL), illetve a valós idejű tanúsítvány-ellenőrzési szolgáltatás (OCSP) elérési útvonala nem szerepel a tanúsítványban vagy nem elérhető, a bizalmi lánc hiányát jelzi.
- Kiadmányozott irat esetében (ezt a kézbesítési utasítás <Issued> tagjének „Y” értéke jelzi), a vizsgálat kiterjed arra is, hogy a kiadmányozó elektronikus aláírásának, illetve bélyegzőjének SHA1 ujjlenyomata szerepel-e az adott szervezet által kiadmányozásra jogosultként megadottak között;
- A másolat készítésének időpontját dátum, óra, perc, másodperc pontossággal; Az időpont megadása itt minden esetben UTC (egyezményes koordinált világidő) szerint történik. Ezt jelzi az időadat végén szereplő Z (zero) egyezményes jelzés. Az UTC egy, illetve nyári időszámítás időszakában két órával kevesebb, mint a magyar helyi idő;
- A másolatkészítő szervezet megnevezését (Magyar Posta Zrt.);
- Az irat hitelességének ellenőrizhetőségét biztosító megoldás megnevezését

- „A másolat hitelesítése a 451/2016 (XII.19) Kormányrendelet 122. § (4) bekezdése szerint történik”;
- „A másolat hitelesítése iratérvényességi nyilvántartás használatával történik”;

szövegek egyikét a szerződésnek megfelelően;

- „A másolat automatizált, zárt, auditált rendszerrel készült” szöveget;
- A másolat minőségét jelölő adatokat (felbontás dpi-ben, fekete-fehér vagy a színes nyomás). Az ehhez szükséges adatokat a kézbesítési utasítás <DPI> és <Color> tag-jei tartalmazzák;
- Az irat egyedi, véletlenszerű (nem sorszám, nem iktatószám) 128 bites, azaz 16 bájton, hexadecimális jegyekkel ábrázolt azonosítóját, amelyet az RFC 4122 szabvány Microsoft interpretációja szerint lehet képezni (<https://msdn.microsoft.com/en-us/library/aa373931.aspx>), amely alapján akár az iratérvényességi nyilvántartásban, akár a Felhasználónál az irat azonosítható. A felhasznált kézbesítési utasítás tag <AttachmentGuid>. Az AttachmentGUID értékének megadásakor figyelni kell arra, hogy az iratérvényességi nyilvántartás a hexadecimális karakterek ábrázolásához kizárólag a kis betűket fogad el. Nagy betűs adatszolgáltatás esetén a rendszer nem megfelelő GUID-ra vonatkozó hibajelzéssel megáll. Amennyiben a tag a kézbesítési utasításban üres, a rendszer generál GUID-ot, azt küldi meg az iratérvényességi nyilvántartásba, és azt helyzi el a záradékban, valamint visszaküldi a Hibrid igazolásban is, lásd erről a 10. sz. mellékletben található példát;
- Az elektronikus dokumentum (illetve elérhetővé tett példányának) az elérését lehetővé tevő címét. Iratérvényességi nyilvántartás KEÜSZ használata esetén a kitöltése a 451/2016 (XII.19.) Korm. rendelet 98. § (1) bekezdése alapján a Felhasználó feladata. A felhasznált kézbesítési utasítás tag <AttachmentIssuerURL>. A rendszer megköveteli, hogy a megadott <AttachmentIssuerURL> struktúrájában valódi internetes cím legyen (a cím meglétét a rendszer nem ellenőrzi, hiszen a záradék készítésének pillanatában a megléte még nem követelmény);



- Iratérvényességi nyilvántartás használata esetén az iratérvényességi nyilvántartásnak a Szolgáltatót kiszolgáló szegmense címét; jelenleg ez egységesen a <https://iraterv.kekkh.gov.hu/>;
- Az elektronikus dokumentum (amennyiben aláírt természetesen az aláírással együtt) SHA256 lenyomatképző algoritmussal készített lenyomatát base64-es kódolással; Ezt a kézbesítési utasítás <RecordHash> tag-je is tartalmazza, de a rendszer ellenőrzésként újra számítja már az integritás ellenőrzésekor;
- Iratérvényességi nyilvántartás használata esetében a kanonizált szövegvonatot SHA256 lenyomatképző algoritmussal készített lenyomatát base64-es kódolással; (ezt a rendszer számítja – az algoritmus leírása a 3.3.2 fejezetben található);
- A rendszer lehetőséget biztosít a záradékban egy, a Felhasználó által megadott szöveg feltüntetésére. A szöveget a kézbesítési utasítás <CopyAuth> tag-je tartalmazza. Ez természetesen csak igény esetén használandó;
- Az „Az elektronikus iratban foglaltakkal egyező tartalmú irat” szöveget;
- Iratérvényességi nyilvántartás használata esetében két 49x49 pixeles, azaz a megfelelő hibátűrés mellett 154 bájt információt hordozni képes QR kódot. Tartalmuk a dokumentumról tárolt adatok elérésének megkönnyítését szolgálja. Ennek megfelelően a két QR kód első helyen tartalmazza az átalakított elektronikus dokumentum, illetve az Iratérvényességi Nyilvántartás (IENY) KEÜSZ bejegyzés elérhetőségét. Az IENY-hez tartozó QR kódban az ez után következő adatokat szóköz (hexa 20) választja el, ami az URL képzés szabályait rögzítő (RFC 3986) szabvány szerint a cím végét jelzi. A szabvány előírásait helyesen értelmező eszközök (alkalmazások) el is érik ezen adatok alapján az érintett webhelyeket. Egyes alkalmazások azonban a szóközt tévesen egy, egyébként az URL szabvány szerint nem értelmezhető jelek leírására szolgáló módszerrel, „%20” kóddal helyettesítik. A téves (a szabványnak meg nem felelő) helyettesítés következtében a további információt is a cím részeként értelmezik, ami

így természetesen egy nem létező címet ír le. Ha nem sikerül egy a szabványnak megfelelő működésre képes QR kód olvasó alkalmazást használni, ki kell másolni a QR kódból kinyert adatokat, és böngészőbe csak a ténylegesen a címhez tartozó részt másolva lehet elérni a szükséges webhelyeket. A címeket az IENY QR kódban a dokumentumról SHA 256 függvényvel készített lenyomat követi base64 kódolással. Ezt a 36 bájton ábrázolt kódsorozatot azért tartalmazza a kód, hogy ne kelljen begépelni, a QR kód olvasóból bemásolható vagy elküldhető a böngészőbe. Az eredeti dokumentum megtekinthetőségének biztosítására szolgáló második QR kód kizárólag az elérhetőséget tartalmazza, a lenyomatok csak a záradékban található meg. Ezzel biztosítható maximális hely az elérhetőség URL-jének.

- A QR kódos hitelesség-ellenőrzést biztosító megoldás esetében csak egy 49x49 pixeles QR kód kerül a záradék mellé. Ez az eredeti elektronikus dokumentum SHA 256 függvényvel készített lenyomatát tartalmazza base64 kódolással, hogy azonosítás céljából összevethető legyen az eredeti és a másolat lenyomata.

Nem aláírt irat. Hitelesség: Nem megadott. Az aláírás-ellenőrzés nem értelmezhető. Másolat készült: 2015-03-27T09:56:06Z. Készítette: Magyar Posta Zrt. A másolat hitelessége iratnényességi nyilvántartás használatával történik. A másolat a/bmatizált, zárt, auditált rendszerrel készült. 300 dpi; felele-fehér; Az irat egyedi azonosítója: ab9ed9bc-984a-4f80-9a64-5186eb366433; Elektronikus eredeti elérhetősége: [http://www.posta.hu/11111111.FUNKCIONÁLIS\\_TESZT\\_1.docx](http://www.posta.hu/11111111.FUNKCIONÁLIS_TESZT_1.docx); Iratnényességi nyilvántartásbeli cím: <https://ir.abny.kekeli.gov.hu/443wa3gafef70r-ab9ed9bc-984a-4f80-9a64-5186eb366433>; Lenyomat: H3YgTQKfPXZCdtzarC5aW+Nf1Wlno9RbzBUSdE=; Szöveg lenyomat: EC9i0QRmgGsq7cSQwWupksmJhaKFPu9QVSSZE8p0Zy=; 58.TES11/38. -2015.03.07T09:36:41; Az elektronikus iratban foglaltakból egyező tartamú irat.



2. ábra A záradék egy (kicsinyített) példája lenyomatoss iratnényességi nyilvántartás alkalmazásával

### 3.4.5 Címzés

A rendszer mind borítékon mind címzőlapon képes a címzési adatokat feltüntetni, a kialakítást a kézbesítési utasítás vezérli. A boríték típusának meghatározása a kézbesítési utasítás három adatának figyelembevételével történik. (ezek közül az <EnvWindow> megadása kötelező, míg az <EnvIdentifier> és <EnvType> opcionális). A rendszer gépi borítékolást biztosít C6/5, C5 és C4-es borítékokkal, és van lehetőség kézi borítékolással TC4, illetve TB4 méretű borítékok igénybevételére is. Van lehetőség egy-, illetve kétablakos és ablak nélküli (standard) borítékok felhasználására és a rendszer szerződés alapján képes az egyes szerződésekhez megjelölt egyedi (külön nyomtatott) borítékok kezelésére is. Erre szolgál az

<EnvIdentifier> tag a kézbesítési utasításban, amely az egyedi (színű vagy nyomatú, a méret itt sem térhet el) boríték a szerződésben rögzített nevét tartalmazza.

- **Címzőlap előállítása:** A címzőlap előállítása és beillesztése abban az esetben szükséges, ha a kézbesítési utasítás <IsAddressPageIncluded> tag-jának értéke „Y”. A címzőlap jelenleg minden esetben egy önálló A4-es oldal. Címzőlap egy- és kétablakos borítékok esetén egyaránt használható, (<EnvWindow>=1 vagy 2) de ablak nélküli borítéknál a használata teljesen értelmetlen, ezért ilyen esetben a rendszer hibát jelez. Az ablakok számának megadása viszont minden esetben kötelező (akkor is, ha a készítendő dokumentum nem borítékolt, ez az xsd szerkezeti kötöttségéből adódik).
- **Boríték közvetlen nyomtatása:** A rendszer közvetlenül képes a címzést, igény esetén logót (az eredeti rendszer korlátaiból adódóan ez csak fekete-fehér és nem nagy felbontású lehet) is a borítékra nyomtatni. Ugyanakkor a nyomtatás minőségének alacsony foka miatt ez a gépre alkalmasságot veszélyeztet, ezért nem javasolt az alkalmazása. Jelen fejezet későbbi részében egy külön bekezdésben a „Borítéknyomtatás továbbfejlesztése” leírás szerinti képességek ezt a funkciót kiterjesztik azonban ez a funkció jelenleg nem elérhető. A kézbesítési utasítás <EnvAddressNeeded> tag-je határozza meg, hogy mely adatokat kell kinyomtatni. A lehetséges értékkészlet „N”=egyiket sem; „S”=feladót; „R”=címezett; „A”=a feladót és a címezett egyaránt. Az <EnvAddressNeeded> megadása kötelező, de a rendszer borítékoltatlan küldeményeknél és címzőlap használata esetén nem értékeli ki. A logóra vonatkozóan a szerződésben kell előzetesen megállapodni, a kézbesítési utasítás <EnvLogoName> tag-je az Egyedi szerződésben rögzített állománynevet jelölhet csak. Tudni kell azonban, hogy ez a technológia csak abban az esetben biztosít egyenletes minőséget, ha azonos oldalszámú (vastagságú) küldeményeknek megfelelően előre beállítható a nyomtatófejek pozíciója, változó vastagság esetén a minőség problematikusává válhat.
- Lehetőség van arra is, hogy a Felhasználó a küldemény első lapján maga helyezze el a címzés adatait, illetve ezt lehetővé tevő küldeményforgalmi szerződés alapján maga helyezze el az ajánlási ragszámot is a címoldalon. Ebben az esetben értelemszerűen az ablakos boríték használata követelmény. A regisztrációs vonalkód elhelyezésének, illetve a saját

címzésnek előfeltétele, hogy a Felhasználó rendelkezzen a postai Bevizsgáló Labor pozitív vizsgálati eredményével a vonalkódos postai azonosítók megfelelőségének és postai küldemények gépi feldolgozhatóságának bevizsgálásáról.

- Tudni kell azonban, hogy sem a címzési adatokat, sem regisztrációs vonalkódot utólag nem lehet elhelyezni az aláírt elektronikus dokumentumban, ha hiteles másolat a követelmény. Ha tehát egy elektronikus ügyintézés biztosító szerv címet és ajánlási ragszámot is tartalmazó küldeményt akar elektronikus formában előkészíteni, akkor mind a címet, mind az ajánlási ragszámot még a dokumentum kiadmányozása (és ennek részeként elektronikus aláírása) előtt kell a dokumentumban elhelyezni, amihez valószínűleg a belső folyamatszervezését is módosítani kell. Értelemszerűen erre az esetre is érvényes, hogy kizárólag az OLK által kiadott ajánlási ragszám tartomány alkalmazható, és a <RegCode> tag-et ebben az esetben is ki kell tölteni, a kézbesítési utasításban, hiszen különben az ajánlási ragszámok kezelése (akár az elektronikus feladójegyzékben, akár tértivevényeken) nem megoldható, tehát a küldeményt a rendszer visszautasítja.

A kézbesítési utasításból a címzésben – akár címzőlapon, akár borítékon történik – az alábbi adatokat kell megjeleníteni, illetve a következő mezőket kell felhasználni a postai szabályozásoknak megfelelően:

A címzettre vonatkozó adatcsoport (a kézbesítési utasítás egyes elemeinek részletes leírása, illetve ahol értelmezhető, a felvehető értékek a 2. sz. mellékletben található, itt csak az alapértelmezést mutatjuk be a nyomtatás szemszögéből)

<Name1> - címzett neve

<Name2> - címzett neve – opcionális kiegészítés

<City> - címzett települése

<Street> - címzett utca, házánya

<BuildingIntAddress> - címzett épületen belüli címe (opcionális)

<ZIP> - címzett irányítószáma

<Country> - címzett ország (ISO 3166-1:2013 szerinti Alpha-2 országkód, kivéve a HU-t, amit nem jelenít meg)

## A feladóra vonatkozó adatcsoport

<RentPersName> - feladó neve

<RentCity> - feladó városa

<RentAddress> - feladó postai címe, utca, házszám

<RentZIP> - feladó irányítószáma

## Kezelési jelzések adatcsoport

<RegCode> - Amennyiben LetType= „OT”, „T”, „TE”, „A” vagy „AE” (akár kapott, akár kiosztott) – az ajánlási ragszám (más küldeménytípusoknál nem értelmezett) Ezt a rendszer a Code 128 szabvány szerint, a postai előírásoknak megfelelően nyomtatja

<SK> - saját kézbe történő kézbesítés jelzései. Csak LetType= „OT”, „T”, „TE”, esetében értelmezett, és magán a borítékon is feltünteteti

- Mind a feladó, mind a címzett adatainál van lehetőség vonalkód nyomtatására is, erre a célra a <Barcode> és a <RentBarcode> mezők szolgálnak. Ezek nem postai célokat szolgáló azonosítók, hanem a Felhasználó saját későbbi feldolgozásához tartalmazznak információt. Itt figyelni kell arra, hogy a Code 128 (ISO/IEC 15417:2007) szabvány adottságaiból következően a numerikus és alfanumerikus kódok helyszükséglete lényegesen eltér, tehát az adott kódszerkezetre vonatkozóan kell megvizsgálni, hogy az elfér-e a nyomtatásra rendelkezésre álló helyen. Használata csak rendszeresen kiküldött és visszavárt küldemények, illetve tértivevények esetében indokolt, alkalmazását eseti egyeztetésnek kell megelőznie.

Amennyiben egy küldeményt több címzettnek kíván a Felhasználó elküldeni, úgy a kézbesítési utasításban kötelezően megadandó <NumberOfRecipients> tagot a címzettek számának megfelelő értékkel kell átadni, és ennyi <recipient> blokkot is meg kell adni a kézbesítési utasítás <recipients> blokkjában. Ha egy Felhasználó tervezi, hogy több címzettnek azonos levelet küld ki egy kézbesítési utasítás használatával (a rendszerben egyébként –, ha nincs a Felhasználó által megadott GUID – korlátlan számban lehet ugyanazt a küldeményt egyedi küldeményként kiküldeni), akkor a szerződéskötés során nem választhatja az ajánlási ragszámok általa történő kezelését. A konverziót követően minden így előállított küldemény már egyedi hibrid illetve feladási igazolást kap, és a feladási listában is önálló tételként szerepelnek az egyes elkészült küldemények. Ez a használati mód azonban a küldő

oldalán azonosítási problémát okozhat, illetve különös odafigyelést igényel, hiszen egy indításhoz annyi igazolást és küldemény azonosítót kapna vissza, ahány címzettet megad, ezért ez nem javasolt (pl. egy HK érkeztetési számra több igazolás, több azonosító – Ragszám – stb. menne vissza, aminek a lekezelése nem egyszerű). A tényleges küldemény azonosítók száma (Consignment\_ID) is a címzettek számával egyezik, amely minden igazolásban megtalálható.

A kézbesítési utasítás a további fejlesztések lehetővé tétele érdekében tartalmaz egy <CleanAddress> tagot, amely a Magyar Posta cím-adatbázisának felhasználását lesz hivatott vezérelni. Ez a tag jelenleg kizárólag passzív állapotnak megfelelően állítható be (lásd 2. sz. melléklet), de mivel opcionális, célszerűbb nem is használni. A cím ellenőrzése 2021. január 1-től az alábbi, korábban tapasztalt gyakori hibák kiküszöbölését tartalmazza.

- Országkód és cím információ ellentmondása
  - HU országkód és külföldi cím
  - Valamely létező ország kódja és magyar cím
- „SK” jelzés használata
  - Hivatalos irat esetén az „SK” jelzés használata kizárólag természetes személy címzett esetén megengedett (hatályos postai ASZF szerint 2018.01.01-től szervezet részére címzett küldemény esetén nem megengedett)
  - Nemzetközi küldemény esetén az „SK” jelzés használat lehetősége megszűnt (2020.01.01-től)

A fentiek közül a legutolsó kivétellel a küldemény visszautasításra kerül.

Nemzetközi küldeményre „SK” igény esetén csak figyelmeztető visszajelzés történik, a küldemény legyártása mellett.

Megjegyzések a címezéssel kapcsolatban:

- az országkód mezőt javasolt minden esetben kitölteni - még magyarországi cím esetén is „HU” értékkel
- a kézbesítési utasításban a „Ret...” kezdetű mezők (Tértivevény visszaküldési cím) kitöltése kötelező nem tértivevényes küldemények esetén is. Ebben az

esetben célszerű a feladó adatainak felhasználása. Tértivevényes esetben természetesen megadható az eltérő visszatérési cím is.

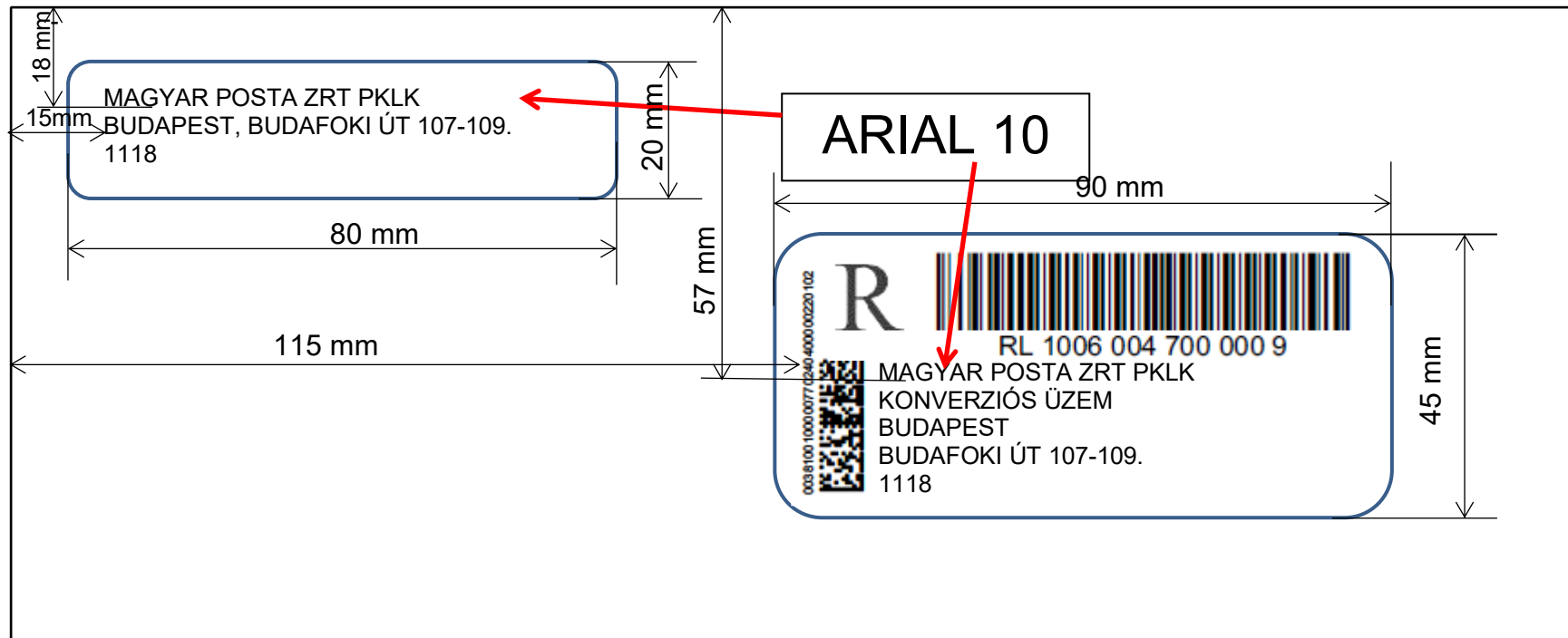

3. ábra A címzés fő befogadó méretei  
(a méretek mind az ablakos és a nem ablakos borítékok esetében, és minden borítékméretnél irányadóak)



### 3.4.6 Nyomtatás

A nyomtató-állományok Hibrid kézbesítési és konverziós rendszerből kerülnek a nyomtató-szerverekre, majd a nyomtatókra. A vezérlő szoftver ellenőrzi a kiküldött és az eredeti állományok egyezőségét. Mivel a nyomtatásra kiküldött és az érkezett állományok bit szintű azonossága a lenyomatképzéssel ellenőrzött, és a rendszer biztosítja a nyomtatásra küldött és a ténylegesen kinyomtatott állományok egyezőségét, az ellenőrzés ebben a fázisban, ahogy az Eüvhr. 124. § (2) bekezdése lehetővé teszi, véletlenszerű mintavételezéssel történik.

A nyomtatás digitális nyomtatási eljárással történik, alapvetően nagy kapacitású, korszerű és megbízható Canon OCE nyomtatók alkalmazásával. A Szolgáltató alapesetben a nyomtatást 300 dpi felbontással, A4 méretű, 80-90 gr-os fehér papíron, egyszínű fekete nyomtatással biztosítja.

A Felhasználó és a Szolgáltató közötti Egyedi szerződésben rögzítettek szerint a nyomtatható méret A6, illetve készpénzátutalási megbízás mérettől A0 méretig terjedhet, a maximális felbontás 600 dpi. A Szolgáltató színes nyomtatást is biztosít.

Amennyiben a nyomtatandó darabszám nem éri el a tekerceses nyomtatón racionálisan (az adott napon) legyártható mennyiséget, illetve a nyomtatandó oldalak mérete meghaladja a tekerceses nyomtatón gyárthatót, a Szolgáltató vágott lapos, illetve különleges széles nyomtatón készíti el a küldeményeket és ezeket az erre szolgáló hajtogató gépen hajtogatja, illetve kézzel borítékolja. A rendszer ezekben az esetekben is biztosítja a legyártott küldemények teljességének ellenőrzését.

A nyomtatás során előáll a hiteles papíralapú másolat hitelesítési záradékkal, szükség esetén címzőlappal és tértivevénnyel, a feldolgozó gépek vezérlését és a teljesség ellenőrzését lehetővé tevő Data Matrix (ISO/IEC 16022:2006) kódokkal, illetve az operátori ellenőrzést lehetővé tevő számsorozattal.

### 3.4.7 Borítékolás

A borítékolás nem kötelező, hanem alapértelmezett, választható eleme a folyamatnak. Amennyiben a Felhasználó a kézbesítési utasításban rögzítve így rendelkezett, személyes átvétellel a kinyomtatott, borítékolt vagy nem borítékolt, hajtogatott küldeményekhez (hiteles papíralapú másolatokhoz) is hozzájuthat.

A borítékolás – ha ezt a Felhasználó a kézbesítési utasításban megrendeli – a C 6/5, C/5, C/4 méretű borítékok használata esetén ugyancsak automatikus gépi megoldással történik, CMC 250 borítékoló gépekkel, a nyomtatott dokumentumok margóján elhelyezett Data Matrix vezérlőkódok felhasználásával.

A géppel feldolgozható borítékok méretei:

C6/5	114 × 229 mm	A4 kétszer hajtva = 1/3 A4	18 réteg
C5	162 × 229 mm	A4 egyszer hajtva = A5	24 réteg
C4	229 × 324 mm	A4	24 réteg

Választott boríték méret függvényében, amelyet a kézbesítési utasítás <EnvType> tagja tartalmaz, a küldemény lapjainak maximális száma az következő felsorolásban található. Alapesetben, amennyiben a küldemény a választott borítékba rakható lapoknál több lapot tartalmaz, elutasításra kerül, és ezt a körülményt jelzi a megküldött Hibrid igazolás. Van lehetőség arra is, hogy az adott skálán belül az Egyedi szerződés erre vonatkozó megállapodása alapján rugalmas borítékkezelést biztosítson a szolgáltató, azaz, ha a kézbesítési utasításban megadott méretbe nem fér bele a küldemény, akkor eggyel nagyobb borítékot alkalmazzon. Ez a rugalmasság azonban a fentiekből következően nem korlátlan. Az ilyen kezelési módra vonatkozóan az Egyedi szerződés tartalmaz rendelkezést, az a kézbesítési utasítással nem változtatható. Az elhelyezhető lapok száma normál papír esetén a következő:

- C 6/5 – maximum 6 lap,  
melyből címzőlap használata esetén 1 lap a Posta által előállított címzőlap, ebbe a boríték típusba így maximum 5 lapos (10 oldalas) küldemény helyezhető el;
- C 5 – maximum 12 lap,  
melyből címzőlap használata esetén 1 lap a Posta által előállított címzőlap, ebbe a boríték típusba így maximum 11 lapos küldemény helyezhető el;
- C 4 – maximum 24 lap,  
melyből címzőlap használata esetén 1 lap a Posta által előállított címzőlap, ebbe a boríték típusba így maximum 23 lapos küldemény helyezhető el.

Fontos megjegyezni, hogy a több csatolmányt tartalmazó küldemények esetében minden dokumentum új lapon kezdődik. Ez akkor is igaz, ha kétoldalas (duplex)

nyomtatással érkezett a másolatkészítés az előző dokumentumra (vagy teljes küldeményre) és ha az előző dokumentum páratlan oldalszámot tartalmaz, ezért az utolsó oldala üres marad. Ebből következően tehát a kezelhető lapok számának meghatározásánál figyelembe kell venni azt is, hogy a különböző melléletek mindenképpen önálló lapon kezdődnek el (tehát maradhatnak nem használható oldalak).

A gépi borítékolás esetében a rendszer a nyomtatás típusa (színes vs. fekete-fehér, illetve felbontás), az egy vagy kétoldalas nyomtatás, a bekerülő lapok mérete és a papír típusa szempontjából csak összesen 4 féle dokumentumot tud kezelni. Ezek közül kettő csak 1 lapos melléklet lehet. Egyéb esetekben csak kézi borítékolás lehetséges.

A TB/4-es tasakokba a töltés már minden esetben kézzel történik, ennek megfelelően itt a kézi munka felárát is meg kell fizetni. Kézi borítékolás előfordulhat alacsony napi példányszám és hibás nyomatok újra nyomtatása esetén is, de ez a gyártó kockázata.

Egyedi szerződésben rögzített módon van lehetőség egyedi színű vagy nyomatú borítékok használatára, ebben az esetben a kézbesítési utasítás <EnvIdentifier> tagja tartalmazza az adott szerződésben használható egyedi boríték megnevezését. Természetesen a borítéknak az első példány gyártásakor már rendelkezésre kell állni a gyártás helyszínén. Itt arra kell még figyelni, hogy az <EnvIdentifier> tagba beírt „StandardEnvelope” érték felülírja a kézbesítési utasítás egyéb a borítékra vonatkozó utasításait, és ablak nélküli borítékot alkalmaz a rendszer akkor is, ha boríték ablakainak számát meghatározó <EnvWindow> tag értéke nem nulla. Éppen ezért, mivel a <EnvIdentifier> tag nem kötelező, ha nincs speciális boríték használatára vonatkozó szerződés, célszerűbb egyáltalán nem használni.

#### A borítéknyomtatás kiterjesztése<sup>1</sup>

A kézbesítési utasítás 3. verziójával lehetővé válik több új funkció, a gyártási képességek bővülnek. Vágott lapos beltartalom borítékolása, valamint egy új borítéknyomtató kerül alkalmazásra. Ezzel egy bővített tartalmú borítéknyomtatás

---

<sup>1</sup> Jelen fejezetben leírt borítéknyomtatás kiterjesztési funkciók technikai okok miatt jelenleg nem elérhetők

válíkat lehetővé. A borítékok nyomtatása egy választható funkció, jelen fejezetben részletezett feltételek teljesülése esetén kerül alkalmazásra.

#### A borítéknyomtatás elemei

A feladói és címzetti adatokon túlmenően három új elem nyomtatási képessége jelenik meg:

- Fekete-fehér nyomtatású szabad szöveg
- Logo
- Kép

A nyomtatandó területeket a felhasználható borítékméretek szerint lehet meghatározni. Az alábbi ábrákon láthatók a fenti elemek elhelyezése. Az új boríték nyomtatási képesség egy új gyártósor kialakításával jött létre, és a boríték nyomtatás kizárólag a C6/5 és C5 méretű borítékok esetén alkalmazható. Ettől eltérő igény visszautasításra kerül.

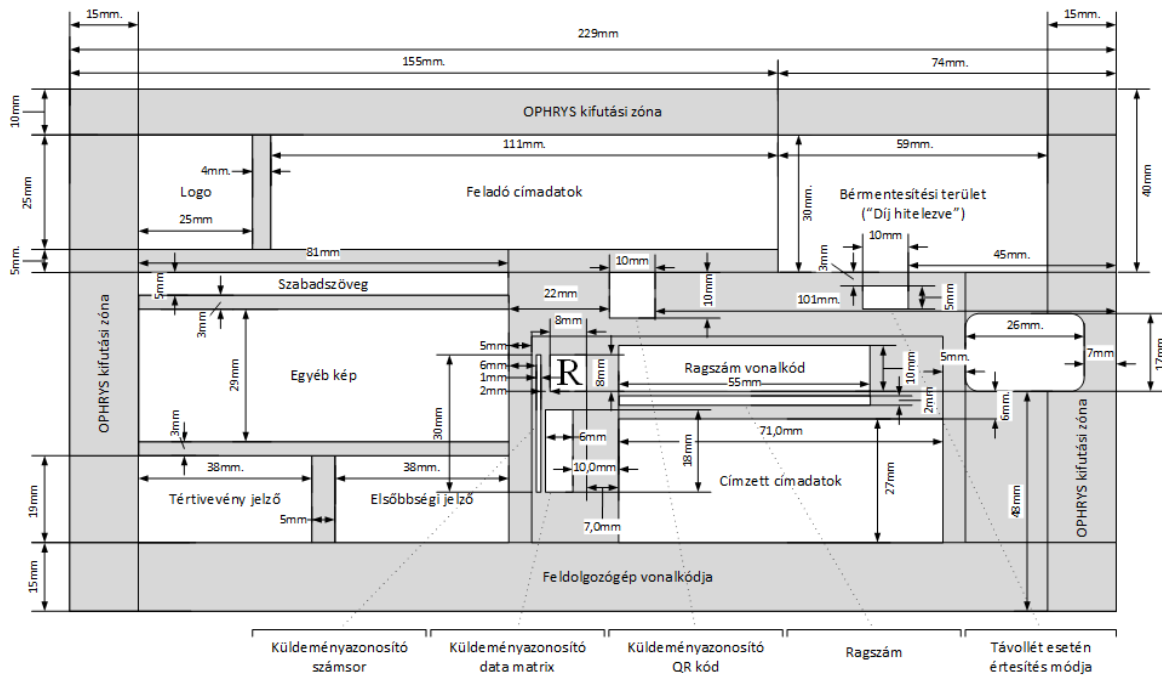

4. ábra Nyomtatható területek C6/5 borítékon

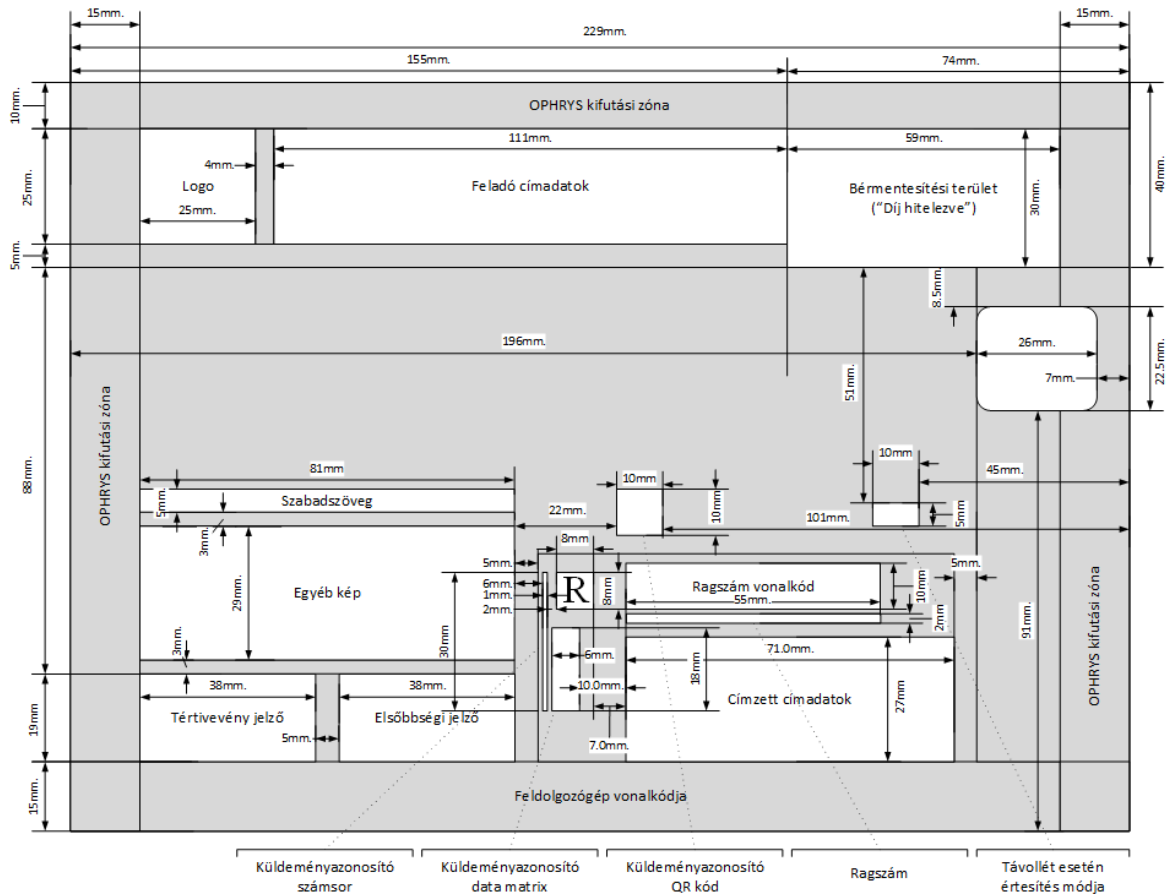

5. ábra Nyomtatható területek C5 borítékon

Az ábrákon látható a három mező („Logo”, „Szabad szöveg” és „Egyéb kép”), amelyekre az új nyomtatás igénye esetén az elemek elhelyezésre kerülnek.

A borítéknyomtatás feltételei

A fentiekben leírtak szerint és az ábrák alapján tehát kizárólag C6/5 és C5 boríték használata esetén alkalmazható az új boríték nyomtatási képesség.

A három új elemre az alábbi feltételek vonatkoznak.

- Szabad szöveg:
  - Arial Narrow font, 8-as betűmérettel, maximum 35 karakter hosszúságban
- Logo:
  - Maximális fizikai méret: 25 x 25 mm
  - Maximális felbontás: 300 dpi
- Egyéb kép:
  - Maximális fizikai méret: 81 x 29 mm

- Maximális felbontás: 300 dpi

A képek nem kerülnek fekete-fehér konverzióval átalakításra. Kisebb méretek, vagy pl. a LOGO hiányában a többi információ igazításra kerül.

A borítéknyomtatás új funkciója a **kézbesítési utasítás 3.0 verziójával** kerül bevezetésre. A három új mező a kézbesítési utasításban az alábbi megnevezéssel szerepel.

<b>EnvelopeText</b>	<b>v.3.0.</b> Borítékra nyomtatható szabad szöveg
<b>EnvelopeLogo</b>	<b>v.3.0.</b> Logo nyomtatási igény jelzése
<b>EnvelopePicture</b>	<b>v.3.0.</b> Kép nyomtatási igény jelzése

A Logo és Egyéb kép file-ok lehetséges, engedélyezett típusai a következők:

- .jpeg
- .png

Az ettől eltérő típusok esetén a küldemény visszautasításra kerül.

A file-ok neve és elhelyezése kötött, az alábbiak szerint.

Hivatali Kapu használat esetén:

A hivatali kapuról érkező KRX állományok formátuma kötött, ezért a logo és picture fájlokat a Metalayer mappába kell helyezni logo1.<ext> és picture1.<ext> néven, ahol az <ext> a fájl kiterjesztése, és a fentebb ismertetett típusok valamelyike lehet.

A hivatali kapun érkező küldemények esetében nem jelenthet meg a kézbesítési utasítás (DeliveryInstruction.xml) „attachmentList” elemében az EnvelopeLogo vagy EnvelopePicture tartalma.

Web Service Interface használat esetén:

Ha webautomata interface-en érkezik logo és picture, akkor az attachment-ként kell a SOAP message-ben elhelyezni, de nem szabad a DeliveryInstruction.xml

<attachmentList> elemében megjeleníteni (feltüntetni), mert ott csak a küldemény fájlok szerepelhetnek. A Webautomata-n keresztül küldött logo és egyéb kép fájl nevei itt is is kötöttek: logo1.<ext> és picture1.<ext> lehet csak.

Egyéb információk:

A fentebb ismertetett új borítéknyomtatási funkció nem alkalmazható egyidejűleg a korábbi, egy- vagy kétablakos borítékok használatával, illetve nem keverendő össze a korábbi, kizárólag feladói és címzetti adatokat tartalmazó (EnvWindow = 0) borítéknyomtatási esettel.

Ez a kiterjesztett borítéknyomtatás üzemzavar, vagy szükséges karbantartás miatti a üzletmenet folytonosságot biztosító (business continuity plan – BCP) üzemmód esetén nem áll rendelkezésre.

### 3.4.8 *Tértivevény nyomtatása és elhelyezése*<sup>2</sup>

Amennyiben a konverzióra megküldött küldemények kézbesítési utasításának <LetType> mezőjében T (tértivevényes), TE (tértivevényes elsőbbségi), vagy OT (hivatalos irat tértivevénnyel) szerepel, a rendszer a tértivevény nyomtatását és a küldeményen történő elhelyezését is biztosítja.

Ehhez a kézbesítési utasításból az alábbi adatokat kell megjeleníteni, illetve a következő mezőket kell felhasználni a postai szabályozásoknak megfelelően:

- <RetAddressName1> - Visszaküldési címzett a tértivevényhez
- <RetAddressName2> - Visszaküldési címzett a tértivevényhez – opcionális kiegészítés
- <RetAddressCity> - Visszaküldési cím a tértivevényhez – település
- <RetAddressStreet> - Visszaküldési cím a tértivevényhez – utca, házszám
- <RetBuildingIntAddress> - Visszaküldési cím a tértivevényhez – épületen belüli cím, opcionális
- <RetAddressZIP> - Visszaküldési cím a tértivevényhez – irányítószám
- <RetAddressCountry> - Visszaküldési cím a tértivevényhez – ország (ISO 3166-1:2013 szerinti Alpha-2 országkód – Belföldi tértivevényen nem nyomtatandó)
- <RetPersName> - feladó neve

---

<sup>2</sup> A papír alapú belföldi és Hivatalos Irat tértivevény 2020. év során kivezetésre került, ezért a fejezet nyomtatásra vonatkozó információja a kivezetés után kizárólag a nemzetközi tértivevényre vonatkozik.

- <RentCity>** - feladó városa
- <RentAddress>** - feladó postai címe, utca, házszám
- <RentZIP>** - feladó irányítószáma
- <RequestId>** - a küldemény tárgya vagy a Felhasználó által a küldeményhez rendelt azonosító
- <DocumentType>** - Szabad szöveg, amely a hivatalos irat tértivevény B/ mezője 5. sorába nyomtatandó
- <Attachment1>** - Szabad szöveg, amely a hivatalos irat tértivevény B/ mezője 6. sorában a bal oldalra nyomtatandó
- <Attachment2>** - Szabad szöveg, amely a hivatalos irat tértivevény B/ mezője 6. sorában a jobb oldalra nyomtatandó
- <ReturnBarcode>** - A hivatalos irat tértivevény B/ mezőjébe nyomtatandó vonalkód
- <AwayMarker>** - Az átvevő távolléte esetén hagyandó értesítés típusa  
Kizárólag a hivatalos irat tértivevénye esetén használható (azaz ha <LetType> =OT)
- <RegCode>** - valamennyi könyvelt küldemény esetén az ajánlási ragszám
- <EReturnReceipt>** - Elektronikus tértivevény igényelt Ezt az információt az ajánlási ragszám nyomtatásánál használják fel, ilyenkor egy T kerül a kezdő R elé. Csak belföldi küldemények esetében értelmezett, ha LetType = T, TE, vagy OT és a feladó rendelkezik erre vonatkozó szerződéssel. Jelenleg a szolgáltatás már nem elérhető, ezért a mezőben kötelezően „N” értéket kell átadni (a mező szerepeltetése jelenleg kötelező)
- <SK>** - Speciális kezelési jelzés a tértivevényre nyomtatandó. Csak azokban az esetekben értelmezett, ha LetType=T vagy LetType=TE vagy LetType=OT

Az elkészült tértivevényeket a rendszer felragasztja a borítékra. A <ReturnBarcode> tag vonatkozásában különösen figyelni kell az alkalmazott kód megválasztásánál, mert a szűkös hely csak korlátozott hosszúságú kódsorozat megjelenítését teszi lehetővé, és a Code 128 szabványnak megfelelően ennek hossza a kódolt tartalom jellegétől is függ.

Itt is jelezzük, hogy a postai szabályok szerint külföldre a „hivatalos irat” küldeménytípus nem értelmezhető, ennek megfelelően a rendszer a külföldre címzett hivatalos iratok címzését átalakítja és nemzetközi tértivevényes elsőbbségi, küldeménnyé alakítja, ez a díjak elszámolásánál fog megjelenni. Hasonlóképpen a nemzetközi könyvelt küldeményeket mindenképpen elsőbbségiként kell feladni. (Ezeket az átalakításokat a rendszer csak figyelmeztetésként jelzi).



### 3.4.9 Elektronikus kézbesítési igazolás igénylés

A Magyar Posta bevezette a papír alapú tértivevények (belföldi és Hivatalos Irat) kiváltására hivatott elektronikus kézbesítési igazolást. Ezt a lehetőséget a Hibrid rendszer is biztosítja, Igénybevételét a kézbesítési utasítás v.2.0. verziójában bevezetett, és alább ismertetett mező megfelelő adattal való ellátásával lehet igénybe venni.

<ReturnReceiptType> - Az elektronikus kézbesítési igazolás átvételi csatornája

A mező lehetséges értékei: 0,1,2,3,4,5

Az értékek jelentése:

- 0 = technikai érték, pl. nem tértivevényes küldemények esetén használható a kézbesítési utasításban (ez az érték nem kerül továbbításra az EFJ-ben)
- 1 = papír tértivevény (kézbesítési igazolás) igénylése. Ennek az értéknek a jelentése a papír alapú belföldi és Hivatalos Irat tértivevények kivezetéséig ténylegesen papír alapú tértivevény küldeményhez szerelését jelenti. A tértivevények kivezetése után ugyanez az érték a Posta kézbesítési rendszere által előállított elektronikus kézbesítési igazolásból hiteles papír alapú másolat készítését, és annak, mint küldeménynek a kézbesítési rendszerbe való továbbítását jelenti.
- 2 = SFTP szerveren történő adatcsere útján (ez esetben a feladó számára elérhetővé teszi a Posta, ahonnan a feladónak kell letöltenie)
- 3 = email ez esetben a kézbesítési igazolások a Posta számára megadott email címre kerülnek (egyenként) továbbításra
- 4 = Hivatali Kapu – ez esetben KRX csomagban kerül a Posta számára előzőleg (megállapodás kódokhoz) megadott KRID szerinti tárhelyre kerülnek továbbításra
- 5 = posta.hu felületen (a webefj alkalmazásból) azonosítás után letölthetővé válik

A fenti értékek a Magyar Posta honlapján található, erre vonatkozó specifikáció szerint vannak meghatározva. Ezeket az értékeket adja tovább a Hibrid rendszer feladáskor az elektronikus feladójegyzék megfelelő mezőjében (kivéve a 0 értéket).

Fontos továbbá megjegyezni, hogy a nemzetközi tértivevény továbbra is papír alapú marad, így ilyen küldemények esetén a Hibrid rendszer továbbra is elkészíti, és a küldeményhez kapcsolja ezt a tértivevény lapot.

### **3.5 Elkészült küldemények előkészítése a további postai feldolgozáshoz**

A nyomtatást és borítékolást követően az elkészült küldeményeket a rendszer felkészíti a további postai feldolgozásra.

A rendszer biztosítja, hogy az egyes postai többletszolgáltatások igénybevételéhez szükséges azonosító, illetve nyomtatvány a borítékon a kézbesítési utasításnak megfelelően elhelyezésre kerüljön:

- Ajánlott küldemény esetén a ragszám
- Tértivevényes küldemény esetén a rendszer által nyomtatott tértivevény, vagy elektronikus kézbesítési igazolás információ
- Az igényelt többletszolgáltatás nyomtatott képe (pl. elsőbbségi).

A borítékolást követően történik az egységláda, illetve szállítási konténer képzés, és azok zárása. A küldemények az OLK-nak történő átadásra előkészítéskor a meta adatok is végleges állapotba kerülnek. Mivel a meta adatok tartalmazzák (a postai többletszolgáltatás megrendelése esetén) a küldemény ragszámát, illetve a tértivevény egyéb adatait, ezek alapján kerül legyártásra az elektronikus feladójegyzék, amelyet közvetlenül, elektronikus úton juttat el a rendszer az OLK-nak, hogy ott felkészülhessenek a küldemények jellegüknek megfelelő felvételére. Az elektronikus feladójegyzék szerkezetét e dokumentum nem részletezi, mivel azzal közvetlenül a Felhasználó nem találkozik.

Ezzel párhuzamosan küldi meg a rendszer a Felhasználónak a sikeres gyártásra vonatkozó Hibrid igazolást. (Lásd 10. sz. melléklet) Ez a dokumentum, ahogy már jeleztük, a Posta elektronikus bélyegzőjével és független minősített szolgáltató időbélyegével tanúsítja az Eüvhr 126. § (1) bekezdésében rögzített egy munkanapos feldolgozási határidő teljesítését. Az egyes küldemények azonosító adatait alapesetben a Hibrid igazolásba ágyazott

HibridReceiptNonReceiptCertificate.xml.xml-ből emelhetők ki, de a Hivatali kapun

keresztül küldött küldemények esetében a KULDEMENY\_META.xml is tartalmazza az egyértelmű összerendeléshez szükséges adatokat.

Az elkészült és egységládákba csomagolt küldeményeket a Magyar Posta Zrt. saját szállítási rendszere veszi át és továbbítja ütemezetten az OLK-ba. A Szolgáltató itt biztosítja az Eüvhr 126. § (1) bekezdés második fordulatának megfelelően, hogy egy munkanapon belül az elkészült küldemények felvételre is kerüljenek.

Az elkészült elektronikus feladójegyzékeket a rendszer naponta ütemezetten, a gyártás befejezése után küldi meg elektronikus úton a Posta logisztikai felvételi rendszerének. A felvételi rendszer e feladójegyzékek alapján veszi fel a feladásra elkészített küldeményeket, a könyvelt küldemények esetében tételes átvétel történik. Miután a felvétel megtörtént, a felvételi rendszer a feladójegyzék alapján készített átvételt igazoló dokumentumot elektronikus bélyegzőjével látja el, és a lezáráskor független szolgáltató által kibocsátott minősített időbélyeget helyez el rajta. Az így készített hiteles dokumentumot eljuttatja a hibrid konverziós rendszerhez. A legyártott, és feladójegytekben szereplő fizikai küldemények egyidejűleg az OLK-ba kerülnek beszállításra, feldolgozáshoz.

### **3.6 Visszaigazolás a Felhasználónak a postai feladásról**

A postai felvételi rendszer által aláírt, a postai felvételt igazoló elektronikus dokumentumot, gépi feldolgozásra alkalmas xml formátumban a Hibrid kézbesítési és konverziós rendszer BKSZ útján, a beérkező küldeményekkel azonos, az Egyedi szerződésben rögzített csatornán juttatja vissza a Felhasználóhoz. A postai felvételt igazoló elektronikus dokumentum szerkezetére vonatkozó séma információt (.xsd) a 3. sz. függelék tartalmazza, az adatszerkezetet a 12. sz. melléklet, a 13. sz. melléklet pedig egy mintát mutat be. Mivel ezeket az adatokat csak fogadni szükséges, itt nem részletezzük az egyes adatok értékkészletét, azokat maga a séma tartalmazza. Ennek figyelembevételével alakíthatják ki az iratkezelési szoftverek fejlesztői a saját feldolgozási folyamatukat, amely a feladási adatokat visszavezeti az iratkezelő rendszerbe. Itt természetesen figyelembe kell venni a postai kezelés sajátosságait, hogy a posta egyedileg csak a könyvelt küldeményeket azonosítja az ajánlási ragszámok alapján, tehát a visszaérkezett feladóvevényből egyértelműen már csak a könyvelt küldemények követhetők, az úgynevezett tömeges küldemények esetében már csak az azonos tulajdonságú küldeményekből feladott darabszámokat lehet

ellenőrizni (ott lényegében fel kell tételezni, hogy az adott jellemzőjű küldeménycsoport egésze került felvételre).

Amennyiben a felvételi rendszer egy (könyvelt) küldeményt nem vesz fel, mert például kétszer küldtek be küldeményt ugyanazzal az ajánlási ragszámmal, a Szolgáltató a visszaérkezett lista alapján kezeli a feladott küldeményeket érintő eltéréseket. Így előfordulhat, hogy egy már Hibrid igazolással rendelkező küldeményre a rendszer egy második, nemleges Hibrid igazolást küld ki mivel az nem volt alkalmas levélpostai továbbításra. Ezekben az esetekben a Szolgáltató a gyártást (üzleti ügyfelek esetén) leszámlázza, de a postai díjak már nem merülnek fel.

Abban a kivételes esetben, ha egy küldemény annak ellenére, hogy legyártásra került, nem érkezik meg az OLK-hoz, a Szolgáltató azt ismételten legyártja. Ebben az esetben egy második Hibrid igazolás is kibocsátásra kerül, de ez a Felhasználó számára nem jelent semmiféle újabb kötelezettséget, viszont számolnia kell azzal, hogy az érintett küldemény csak később kerül ténylegesen postai feladásra, annak ellenére, hogy egyszer már legyártották. Értelemszerűen a küldemény meg fog jelenni egy későbbi visszaküldött feladójegyzékben is. Az eltérések kezelését követően a rendszer egy BKSZ küldemény formájában megküldi az OLK-tól visszaérkezett a postai felvételt igazoló állományt a Felhasználónak. Magának az állománynak a neve minden esetben *FELVETTadat\_EKOP\_<előnullázott 14 jegyű futó sorszám>.xml*. Ez az állomány 2021-ben a Hivatali Kapu, mint kommunikációs felület bevezetésével *FelvettEjftetelek\_.... xml* nevű állományként kerül továbbításra.

Amennyiben az átalakítandó küldemény Hivatali kapun keresztül érkezett, akkor az átvételi igazolás is ezen az úton kerül visszaküldésre, és a KULDEMENY\_META.xml is tartalmazza az átadási igazolással kapcsolatban rendelkezésre álló leíró adatokat. A megküldött KRX állomány neve alapján megállapítható, mely időszakban készült küldeményekre vonatkozik a jegyzék. A KRX állomány nevének név szerkezete a következő:

Első három karakter „EFJ”

Elválasztó „\_”,

Újabb három karakter: a partner rövidítése

Elválasztó „\_”,

A szerződés azonosítója (jelenleg 4 karakter)

Elválasztó „\_”,

Dátum 8 karakteren (4 év 2hó 2nap, elválasztó nélkül)

Elválasztó „\_”,

Küldés időpontja (jelenleg 4 óránként – 0600, 1000, 1400, 1800, 2200, 0200)

Például: EFJ\_OH1\_1054\_20161108\_1400

A sikeresen feladott küldemények esetében az OLK által adott visszaigazolásban rögzített időponttól számítva minősülnek feladottnak. Ez után a hagyományos küldeményforgalmi (postai) szolgáltatások következnek, melyek eredményeként a küldemények a kézbesítési utasításban, és ennek alapján, a küldeményen megjelölt postai úton eljutnak a címzetthez. Az általános postai kézbesítési szabályoknak megfelelően, könyvelt küldemények esetében a címzett aláírásával igazolja az átvételt.

### **3.7 A küldemények tartalmának kezelése a sikeres feladás után**

A küldemények tartalma az OLK általi igazolt átvételt követően visszavonhatatlanul törlésre kerül a rendszerből, csak a küldemény egyértelmű azonosításához szükséges lenyomat, a kézbesítési utasítás, a Posta által elhelyezett, elektronikus, bélyegzővel és független szolgáltató által kibocsátott minősített időbélyegzővel ellátott igazolások, valamint a küldeménnyel kapcsolatban végzett feldolgozási lépésekre vonatkozó naplózási adatok kerülnek megőrzésre a küldemény által érintett jogok elévüléséig, azaz általános esetben öt évig. A tartós megőrzést nagy biztonságú tároló rendszer szolgálja. Ebből az ügyfelek a Magyar Posta ügyfélszolgálatán keresztül igényelhetnek érintettségük igazolását követően adatokat.

### **3.8 A hibrid konverzió új funkciói**

A kézbesítési utasítás 3.0 verziójával új funkciók használata válik lehetővé. A boríték nyomtatás kiterjesztése mellett két, korábban manuálisan végezhető tevékenység automatizálttá válik a Hibrid rendszerben. Az egyik a küldemények kiemelési igényének kezelése, a másik pedig adott küldeményre vonatkozó bizonyítékok ismételt lekérése.

Mindkét funkcióra vonatkozóan a végrehajtási szekvencia:

- A hívó beküldi a ControlMessage csomagot
- amennyiben szintaktikailag, és adattartalomban (jogosultság) megfelelő, akkor egy DispatchReceipt kerül kiküldésre erre a hívásra
  - ha valamiért az igény nem fogadható be, akkor egy DispatchNonReceipt igazolás megy ki erre a hívásra
- Az igény végrehajthatóságának vizsgálata
  - ha végrehajtható
    - az igény végrehajtása
    - ActionComplete válasz küldése erre a hívásra
  - ha nem végrehajtható
    - ActionNonComplete válasz küldése erre a hívásra

Az ActionComplete és ActionNonComplete válaszok a DispatchReceipt (és NonDispatchReceipt stb.) válaszokkal azonos formátumú hitelesített PDF dokumentumok, beágyazott XML adatokkal.

### 3.8.1 Küldemények kiemelésének automatikus igénylése

A Hibrid konverzió szolgáltatás az esetleges hibásan indított előállítási igények visszavonására nem biztosított funkciót. Azonban ez napi igényként jelent meg, így a rendszer továbbfejlesztésének egyik elemeként automatizált módon lehetővé válik ennek az igénynek a kiszolgálása. A hitelesség és jogosultság biztosítása a befogadási igazolás (DispatchReceipt) eredeti, hiteles példányának visszajuttatásával lehetséges. Az igény jogosságának második biztosítékeként az ebben a bizonyítékban található küldemény azonosító és a Felhasználóhoz tartozó Contract összevetése szolgál, így garantálható a jogosultság (a benyújtó rendelkezik a DispatchReceipt hiteles változatával, és a benyújtás során kötelezően megadásra kerül a vonatkozó Felhasználó Contract is).

A funkció egy speciális igény benyújtásával indítható, amely a másolatkészítéshez hasonló. Ez esetben viszont a kézbesítési utasítás helyében egy ún.

ControlMessage adatcsomag átadására kerül sor, és a csatolmány dokumentum pedig az érintett, kiemelő küldemény befogadására érkezett DispatchReceipt. A DispatchReceipt elhelyezése a másolatkészítésnél alkalmazott, a dokumentum(ok) átadás módja szerint történik.

Fontos, hogy az így benyújtott igény során a controlMessage.xml hitelesítve legyen, ellenkező esetben az igény elutasításra kerül.

A kiemelés megvalósítása, mivel automatizált, ezért felkészült három esetre:

- a küldemény beérkezett, de még nem kezdődött meg az előállítása,
- a küldemény előállítás alatt áll,
- a küldemény már előállításra került, és annak felvétele megkezdődött.

Mindhárom esetben a kiemelési igény önmagában hiteles igazolással nyugtázásra kerül, annak eredményétől függő tartalommal. (ActionComplete vagy ActionNonComplete). Ez az igazolás a konverziós szolgáltatásnál használt igazolásokkal (pl. Dispatch Certificate) azonos módon kerül kiküldésre.

A három eset közül az első esetében a küldemény előállítás nem történik meg. A második esetben a jelenlegi folyamathoz hasonlóan az előállítás végén történik annak kiemelése, de automatikus informatikai támogatással. E két esetben a sikeres kiemelésről szóló, a küldeményre vonatkozó megghiúsulási igazolás készül el. A harmadik esetben viszont nem keletkezik a küldeményről megghiúsulási igazolás, hanem arról kap a Felhasználó értesítést, hogy a kiemelési igény sikertelen, a küldemény kiemelését már csak a kézbesítési rendszerben kezdeményezheti.

A kiemelési kérelem jogosságának ellenőrzése során a ControlMessage.xml-ben szereplő CONTRACT alapján a kapott befogadási igazolásban szereplő küldemény azonosító (CONSIGNMENT\_ID) összetartozás vizsgálatával történik.

#### *Kiemelési kérelem Hivatali Kapu csatlakozás esetén*

A kiemelési kérelmet Hivatali Kapu csatlakozás esetén KRX csomagban kell a Felhasználónak indítani, és a Metalayer alkönyvtárban kell a ControlMessage.xml-t elhelyezni. A kiemelendő küldemény befogadási igazolását (DispatchCertificate) a Payload/ID\_1 könyvtárban kell küldeni.

#### *Kiemelési kérelem web service interface esetén*

A kiemelési kérelem kezdeményezése web service csatlakozás esetén egy új hívással történik: sendRemoveConsignmentUserRequest().

### A kiemelési kérelem üzenet formátuma:

```
<controlMessage messageType="removeConsignment">
  <parameters>
    <parameter name="consignmentId" value="1523251"/>
    <parameter name="contractId" value="4085"/>
  </parameters>
</controlMessage>
```

### A kiemelési kérelemmel kapcsolatos visszajelzések:

Amennyiben maga a kérelem hibás, akkor erre az igényre vonatkozóan egy, a befogadás megtagadása (NonDispatchCertificate) igazolás készül, és kerül megküldésre a Felhasználó felé.

Amennyiben az igény nem hibás, de a kiemelés már nem hajtható végre, akkor az ActionNonComplete tartalmú igazolás kerül kiküldésre.

Értelemszerűen a sikeres végrehajtás esetén az ActionComplete tartalmú igazolással kerül visszaigazolásra a végrehajtott kiemelés.

Az igény végrehajtásaként a kiemelt, eredeti küldeményre vonatkozóan egy HybridNonReceipt igazolás kerül kiküldésre.

### Fontos:

A konverziós igényhez kapcsolódó kézbesítési utasítás (DeliveryInstruction.xml) kötelező hitelesítéséhez hasonlóan a controlMessage.xml-t is alá kell írni XAdES aláírással. E nélkül az igény elutasításra kerül.

A controlMessage.XSD a 7. sz Függelékben található.

### 3.8.2 Küldeményekhez kapcsolódó bizonyítékok ismételt lekérése

A Hibrid konverzió szolgáltatás az igényekre vonatkozóan 5 évig őrzi a küldemények előállításával kapcsolatos bizonyítékokat. A befogadási, és gyártási igazolás mellett a kapcsolódó elektronikus feladójegyzékek eddig kizárólag off-line módon voltak ismételten elérhetők, így pótlásuk manuális műveletet jelentett. Az új funkció lehetővé



teszi a megfelelő – hiányzó – bizonyíték ismételt lekérését a rendszerből automatizált módon. A hitelesség és jogosultság biztosítása ebben az esetben a paraméterként átadott küldemény azonosító (ConsignmentID) és ContractID összevetése szolgál.

A funkció egy speciális igény benyújtásával indítható, amely a másolatkészítéshez hasonló funkció. Ez esetben viszont a kézbesítési utasítás helyében egy ún. ControlMessage adatcsomag átadására kerül sor. A funkció hívása során megadható, mely bizonyítékra van szükség. Jelenleg a befogadási igazolás (DispatchCertificate), a gyártási igazolás (HybridReceiptCertificate), valamint a postai feladást igazoló elektronikus feladójegyzék (EFJ) lekérése lehetséges.

Az igény ez esetben is egy megfelelő tartalmú ControlMessage küldésével indítható. A funkció WebAutomatán és HK-n is elérhető.

```
<controlMessage messageType="getDispatchEvidence">
  <parameters>
    <parameter name="consignmentId" value="1523251"/>
    <parameter name="contractId" value="4085"/>
  <\parameters>
<\controlMessage>
```

```
<controlMessage messageType="getHybridReceiptEvidence">
  <parameters>
    <parameter name="consignmentId" value="1523251"/>
    <parameter name="contractId" value="4085"/>
  <\parameters>
<\controlMessage>
```

```
<controlMessage messageType="getEfj">
  <parameters>
    <parameter name="efjId" value="EFJ_SES_4065_20200629_1600_1_elist"/>
    <parameter name="contractId" value="4085"/>
  <\parameters>
<\controlMessage>
```

**Az attribútumok minden esetben kötelezők.**

A „contractId” paraméter azért került be az üzenetekbe, hogy HK beküldés esetén ne lehessen tévedésből egy olyan consignmentId-t megadni, ami nem a beküldő contract-jához tartozik.

Ha a beadott ControlMessage bizonyos validációs feltételeknek nem felel meg (pl. hibás, vagy nem létező küldeményre vonatkozik), az igény nem kerül végrehajtásra. Helyette NonDispatch bizonyíték kerül kiküldésre.

Amennyiben a híváshoz tartozóan a Hibrid rendszer ActionComplete választ küldött, akkor a kért bizonyíték ismételt kiküldése az eredeti kiküldéssel azonos módon történik.

Amint a fenti példában látható, az EFJ ismételt lekéréséhez kötelező megadni a jegyzékszámot. Amennyiben ez nem áll rendelkezésre, a Felhasználónak előzetesen az ügyfélszolgáltatótól kell azt bekérni a küldemény azonosító (ragszám) segítségével, hogy maga az EFJ ezzel a funkcióval lekérhető legyen.

**Fontos:**

A konverziós igényhez kapcsolódó kézbesítési utasítás (DeliveryInstruction.xml) kötelező hitelesítéséhez hasonlóan a controlMessage.xml-t is alá kell írni XAdES aláírással. E nélkül az igény elutasításra kerül.

A controlMessage.XSD a 7. sz Függelékben található.

## 4 A tértivevényes küldemények kézbesítésére vonatkozó információ kezelése

A továbbiakban a tértivevényes küldemény kezelésének leírása a hibrid rendszerből kiinduló postai küldeményekre vonatkozik, azonban erre vonatkozó szerződés alapján, hagyományos úton indított küldemények esetén is megvalósíthatóak ezek a kezelési módok. Megjegyzendő, hogy az alábbiak a hagyományos, papír alapú tértivevényekre vonatkoznak. A belföldi (zöld) és Hivatalos Irat (fehér) tértivevény kivezetése után kizárólag a Nemzetközi tértivevényre maradnak érvényben. Az elektronikus kézbesítési igazolás esetére a Posta erre vonatkozó szabályozásai érvényesek.

A tértivevények, illetve az elektronikus kézbesítési igazolás a következő módokon juthatnak vissza az eredetileg elektronikus iratot indító Felhasználóhoz:

- Eredeti fizikai formájukban (papír), hagyományos postai csatornán, nemzetközi tértivevény esetén.
- Elektronikus, hiteles képi másolat formájában, az inverz hibrid csatornán (nemzetközi tértivevény esetén) és az azt kiegészítő xml dokumentum formájában, amely feldolgozásra alkalmas formában tartalmazza a tértivevény optikai karakterfelismeréssel történt feldolgozása során kinyert adatokat. Ez utóbbiak természetesen nem részei a hiteles másolatnak, viszont jelentős mértékben megkönnyítik a gépi feldolgozást.
- Elektronikus kézbesítési igazolásként az igénybevétel szerinti csatornán (a kézbesítési utasításban a Felhasználó által meghatározva)
- Elektronikus kézbesítési igazolásból készített, hiteles papír alapú másolatként.

Emellett a Posta normál elektronikus szolgáltatásai között elérhető a portál, amely lehetővé teszi a tértivevényes küldemények állapotának követését is.

## 5 Szerepkörök és eljárási környezet

Az alábbiak a jogszabályi megfelelés érdekében biztosított eljárási környezetet tárgyalják.

A feldolgozás során elkülönült szerepkörök biztosítják az egyértelmű felelősség-megosztást:

- előkészítő operátor,
- rendszeradminisztrátor,
- nyomtatási vezető,
- borítékolási vezető,
- minőségellenőr,
- supervisor.

Az egyes szerepkörök feladatait és felelősségeiket, valamint a szerepkörök betöltésére megbízott vagy feljogosított személyek körét a gyártó üzem folyamatszabályozása tartalmazza, amely külön belső munkautasításban került rögzítésre.

A feladat- és felelősség-megosztás egyaránt vonatkozik az alábbi folyamatokra:

- érkeztetés
- másolatkészítés
  - az adatállományok rendezése
  - az elektronikus iratból nyomtatási kép készítése
  - a nyomtatást és gépi borítékolást támogató küldeményazonosító vezérlő jelek előkészítése
  - a Magyar Posta előírásainak megfelelő címzés kialakítása
  - a záradék előkészítése
  - digitális nyomtatás
  - borítékolás
- iratérvényességi nyilvántartásba bejegyzési kérelem elkészítése
- informatikai rendszer üzemeltetése
- nyomdatechnikai eszközök üzemeltetése.

## 6 Egyéb felelősségi kérdések

Az Eüvhr. 126. § (3) bekezdése alapján az elektronikus irat hiteles papíralapú irattá alakítása KEÜSZ nyújtása során a szolgáltató a Felhasználó elektronikus ügyintézészt biztosító szerv adatfeldolgozójaként jár el. Azaz az adatkezelő megbízása alapján, adatfeldolgozási tevékenységként végzi el az átalakítást, a Megrendelő (vagy képviselője) részéről megadott utasítások szerint, az Adatkezelő irányítása alatt, önálló döntéseket az adatok feldolgozásával kapcsolatban nem hoz, nem hozhat. Döntései kizárólag munkaszervezési jellegűek, és a gyártásra vonatkozó 1 munkanapos határidő betartásáért felelős önállóan.

# 1. sz. melléklet A kézbesítési utasítás szerkezeti ábrája

A kézbesítési utasítás v.1.0 szerkezeti ábrája

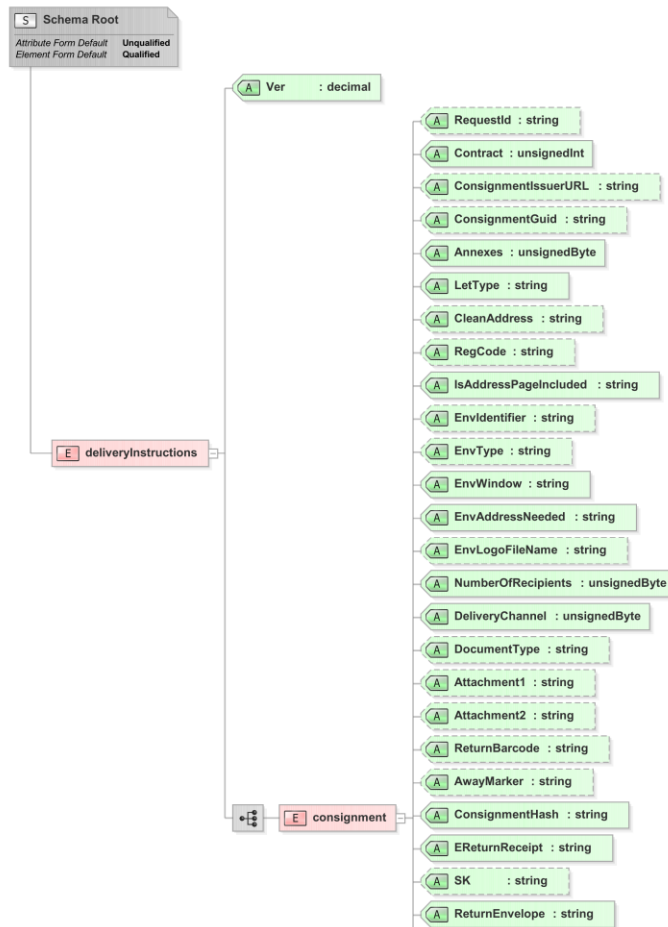

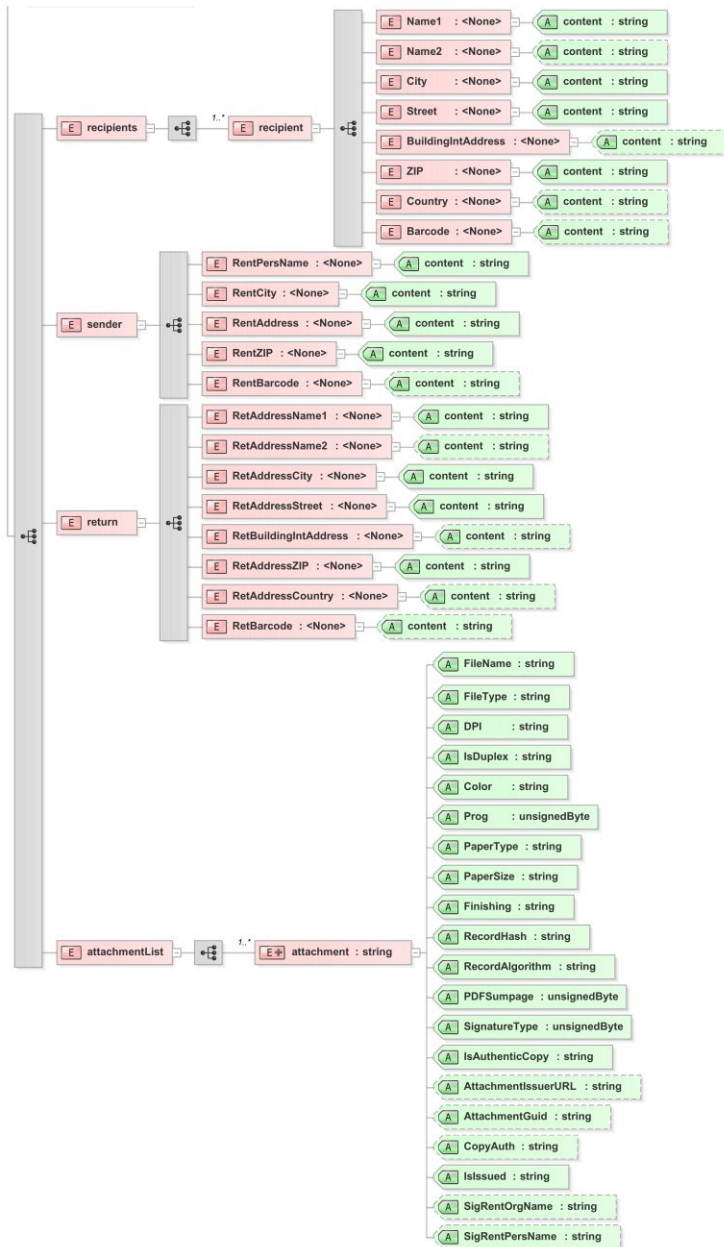

4. ábra: A kézbesítési utasítás adatszerkezete

A kézbesítési utasítás v.2.0 szerkezete a 2.sz. mellékletben külön jelzett további mezőkkel egészül ki.



## 2. sz. melléklet A kézbesítési utasítás egyes elemeinek értelmezése

Az alábbi táblázatban külön jelöléssel (a mező leírásában „v.2.0” előtaggal) különíthetők el azok a mezők, amelyek a 2.0 verzióban jelennek meg. Hasonlóképpen, amely mezők leírása v.3.0. előtaggal szerepel, az adott mezők kizárólag a kézbesítési utasítás 3.0 verziójában használhatók.

A címzési információk esetében, elsősorban ablakos borítékok alkalmazása esetén a karakter sor tényleges fizikai méretét a 6.sz. melléklet segítségével lehet meghatározni.

Mezőnév	Leírás, magyarázat	Jellege	Formátum	Megengedett értékek vagy formátum
<b>Ver</b>	Kézbesítési utasítás verziószáma. Jelenleg elérhető a 2.0 és 3.0. Az 1.0 verzió kivezetésre került.	Kötelező	decimális	2.0   3.0
<b>RequestId</b>	<p>Ez a mező tartalmazhatja:</p> <ul style="list-style-type: none"> <li>- a küldemény tárgyát</li> <li>- vagy a Felhasználó által a küldeményhez rendelt azonosítót (papír alapon az iktatószám a megfelelője)</li> </ul> <p>A RequestId felhasználása kettős, egyrészt a tértivevényes küldeményeken van lehetőség ennek feltüntetésére: a hivatalos irat tértivevényén ez a jobb felső mezőjének a harmadik sora. (belföldi tértivevény esetében a hely némileg nagyobb) Csak egy sor áll rendelkezésre, ezért célszerűen a nyomtatandó hossz ne haladja meg a 17 karaktert, hosszabb azonosítók esetén fennáll a csonkolás veszélye.</p> <p>Másrészt a nem hivatali kapun keresztül küldött küldemények esetében ez kerül feltüntetésre a feladási igazoláson és a hibrid</p>	Opcionális	Karakterlánc (max. 100 karakter)	

Mezőnév	Leírás, magyarázat	Jellege	Formátum	Megengedett értékek vagy formátum
	visszaigazoláson a küldemény azonosítójaként. Ha nem tünteti fel a Felhasználó, akkor a rendszer belső azonosítója jelenik meg, amellyel az összerendelés lényegesen nehezkesebb. (hivatali kapunál a HKP érkeztetési szám tölti be ezt a feladatot)			
<b>Contract</b>	Szerződésazonosító A Felhasználó a szerződés megkötésekor kapja meg, és minden esetben fel kell tüntetni.	Kötelező	Előjel nélküli egész (max. 32 jegy)	
<b>OrgInvoiceIdentifier</b>	<b>v.2.0.</b> A szerződés szerinti számlabontáshoz szükséges szervezeti azonosító	Opcionális	Karakterlánc (max. 30 karakter)	Lásd külön meghatározás
<b>OrgDivisionIdentifier</b>	<b>v.2.0.</b> A teljes szervezeti azonosító, az analitikában az alábontás biztosításához	Opcionális	Karakterlánc (max. 30 karakter)	Lásd külön meghatározás
<b>Annexes</b>	Az összes csatolmányok száma, amelybe maga a kézbesítési utasítás nem számít bele, kizárólag a nyomtatandó állományok. Az esetleges csekkek leíró állománya (cheques.xml) pedig egy csatolmánynak számít.	Kötelező	Előjel nélküli byte	A rendszer jelenleg maximum 10 csatolmányt kezel, amiből egy a kézbesítési utasítás
<b>LetType</b>	A felvehető értékek: NM = nem levél N = közönséges küldemény E = elsőbbségi küldemény A = könyvelt küldemény T = könyvelt küldemény tértivevénnyel	Kötelező	Karakterlánc (max. 2 karakter)	NM   N   E   A   T   AE   TE   OT   R   RE   HT

Mezőnév	Leírás, magyarázat	Jellege	Formátum	Megengedett értékek vagy formátum
	AE = elsőbbségi könyvelt küldemény TE = elsőbbségi könyvelt küldemény tértivevénnyel OT = Hivatalos Irat tértivevénnyel R = azonosított közönséges küldemény RE = elsőbbségi azonosított közönséges küldemény HT = Kézbesítési igazolás (ügyfelek számára nem elérhető típus)			
<b>RegCode</b>	Ajánlási ragszám Ha a szerződéses partner rendelkezik az OLK-val megkötött, a ragszámtartomány kezelésére feljogosító szerződéssel, egy címezett rendelkező küldemények esetében maga is megadhatja itt az ajánlási ragszámot. Egyébként könyvelt küldemények esetén a hibrid kézbesítési és konverziós rendszer generál ajánlási ragszámot, amelyet a hibrid igazolásban és az e-feladójegyzékben juttat vissza a feladónak	Opcionális	Karakterlánc (max. 100 karakter)	Például "RL10060001678348" vagy "RR000157804HU"
<b>EnvType</b>	Boríték típusa	Opcionális	Karakterlánc (max. 10 karakter)	C4   C5   C65   TC4   TB4
<b>EnvIdentifier</b>	Boríték azonosítója (egyedi boríték esetén) A szerződésben kell rögzíteni az elnevezést.	Opcionális	Karakterlánc (max. 100 karakter)	
<b>EnvWindow</b>	Boríték ablakainak száma 1 ablakos boríték minden esetben a címezett adatainak ablakban való megjelenítését jelenti Nem borítékolt és címzőlapos küldemények esetében a rendszer nem vizsgálja.	Kötelező	Előjel nélküli byte	0   1   2

Mezőnév	Leírás, magyarázat	Jellege	Formátum	Megengedett értékek vagy formátum
<b>EnvAddressNeeded</b>	Feladó és/vagy címzett címét kell-e a borítékra nyomtatni? N = egyiket sem S = feladót R = címzettet A = mind a feladót és a címzettet Nem borítékolt és címzőlapos küldemények esetében a rendszer nem vizsgálja.	Kötelező	Karakterlánc (1 karakter)	N   S   R   A
<b>EnvLogoFileName</b>	A borítékra nyomtatandó logót tartalmazó állomány neve. Az Egyedi szerződésben kell rögzíteni az elnevezést, illetve a formátumot. <b>Ez a funkció jelenleg nem aktív.</b>	Opcionális	Karakterlánc (max. 100 karakter)	
<b>IsAddressPageIncluded</b>	Kell-e címzőlapot készíteni?	Kötelező	Karakterlánc (1 karakter)	Y   N
<b>RentPersName</b>	Feladó neve. A nyomtatható méret kb. 40 karakter, (a tényleges karakterszám a szövegtől függ) de címzőlap esetén hosszabbat is befogad a rendszer. Hosszabb adat esetén a megfelelő pozíciónál csonkolja a nyomtatott információt.	Kötelező	Karakterlánc (max. 100 karakter)	A nyomtatás Arial 10 pontos betűvel történik
<b>RentCity</b>	Feladó település neve (a méret az előbbinek megfelelően)	Kötelező	Karakterlánc (max. 100 karakter)	A nyomtatás Arial 10 pontos betűvel történik
<b>RentAddress</b>	Feladó utca, házátszáma (a méret az előbbinek megfelelően)	Kötelező	Karakterlánc (max. 100 karakter)	A nyomtatás Arial 10 pontos betűvel történik

Mezőnév	Leírás, magyarázat	Jellege	Formátum	Megengedett értékek vagy formátum
<b>RentZIP</b>	Feladó irányítószáma	Kötelező	Karakterlánc (max. 20 karakter)	Az országot itt nem szabad feltüntetni
<b>RentBarcode</b>	Feladó vonalkódja Csak az Egyedi szerződés erre vonatkozó külön rendelkezése esetén használható, alapesetben Code 128 (ISO/IEC 15417:2007) szabvány szerinti vonalkód készítése lehetséges.	Opcionális	Karakterlánc (max. 50 karakter)	
<b>RetAddressName1</b>	Visszaküldési címzett a tértivevényhez (név1) Fontos odafigyelni rá, hogy a visszaküldéssel kapcsolatos adatokat akkor is ki kell tölteni, ha egyébként nincs tértivevény (ez igaz az itt kötelezőnek jelölt valamennyi adatra). A nyomtatható karakterek száma kb. 40, de a karaktorsorozat fizikai hosszát egyedileg, a használt karakterek függvényében lehet megállapítani.	Kötelező	Karakterlánc (max. 100 karakter)	A nyomtatás Arial 10 pontos betűkkel történik
<b>RetAddressName2</b>	Visszaküldési címzett a tértivevényhez (név2) A nyomtatható karakter sorozat mérete a RetAddressName1 mezővel azonos	Opcionális	Karakterlánc (max. 100 karakter)	A nyomtatás Arial 10 pontos betűkkel történik
<b>RetAddressCity</b>	Visszaküldési cím a tértivevényhez (település)	Kötelező	Karakterlánc (max. 100 karakter)	
<b>RetAddressStreet</b>	Visszaküldési cím a tértivevényhez (utca, házszám)	Kötelező	Karakterlánc (max. 100 karakter)	
<b>RetBuildingIntAddress</b>	Visszaküldési cím a tértivevényhez (épületen belüli cím)	Opcionális	Karakterlánc (max. 100 karakter)	

Mezőnév	Leírás, magyarázat	Jellege	Formátum	Megengedett értékek vagy formátum
<b>RetAddressZIP</b>	Visszaküldési cím a tértivevényhez (irányítószám)	Kötelező	Karakterlánc (max. 20 karakter)	
<b>RetAddressCountry</b>	Visszaküldési cím a tértivevényhez (ország) Hazai tértivevényekre nem nyomtatjuk.	Opcionális	Karakterlánc (max. 50 karakter)	Értéke az ISO 3166-1:2013 szerinti Alpha-2 országkód.
<b>RetBarcode</b>	Visszaküldési címhez vonalkód Csak az Egyedi szerződés erre vonatkozó rendelkezése esetén használható, alapesetben Code 128 (ISO/IEC 15417:2007) szabvány szerinti vonalkód készítése lehetséges.	Opcionális	Karakterlánc (max. 50 karakter)	A nyomtatható karaktersorozat hosszát egyedileg, a használt karakterek függvényében lehet csak megállapítani
<b>NumberOfRecipients</b>	Címzettek száma	Kötelező	Előjel nélküli byte	
<b>CleanAddress</b>	Abban az esetben, ha a kézbesítési utasításban kapott címzés a címadatbázissal összevevve hibásnak minősül, a kezelés módját meghatározó értékek. (a három cselekvési irány a cím helyettesítése, a nyomtatás és a feladó értesítése) SPM = Helyettesít, Nyomtat, Értesít* SNPM = Helyettesít, Nem nyomtat, Értesít* NSPM = Nem helyettesít, Nyomtat, Értesít SPNM = Helyettesít, Nyomtat, Nem értesít NSPNM = Nem helyettesít, Nyomtat, Nem értesít	Opcionális	Karakterlánc (max. 10 karakter)	SPM   SNPM   NSPM   SPNM   NSPNM Jelenleg kizárólag az NSPNM használható

Mezőnév	Leírás, magyarázat	Jellege	Formátum	Megengedett értékek vagy formátum
<b>DeliveryChannel</b>	<p>A csatolmányok továbbítására felhasznált csatorna. Az elérhető csatornák:</p> <p>1 = SFTP 2 = SMTP 3 = Fizikai eljuttatás 4 = Web API 5 = Hivatali kapu</p> <p>A kézbesítési utasítás továbbítására csak a Web API, Hivatali kapu és a fizikai eljuttatás használható</p>	Kötelező	Előjel nélküli byte	1   2   3   4   5
<b>DocumentType</b>	Szabad szöveg, amely a hivatalos irat tértivevény B/ mezője 5. sorába nyomtatandó	Opcionális	Karakterlánc (max. 20 karakter)	
<b>Attachment1</b>	Szabad szöveg, amely a hivatalos irat tértivevény B/ mezője 6 sorában a bal oldalra nyomtatandó	Opcionális	Karakterlánc (max. 20 karakter)	
<b>Attachment2</b>	Szabad szöveg, amely a hivatalos irat tértivevény B/ mezője 6 sorában a jobb oldalra nyomtatandó	Opcionális	Karakterlánc (max. 20 karakter)	
<b>ReturnBarcode</b>	<p>A hivatalos irat tértivevény B/ mezőjébe nyomtatandó vonalkód Csak az Egyedi szerződés erre vonatkozó rendelkezése esetén használható, alapesetben Code 128 szabvány szerinti vonalkód készítése lehetséges.</p>	Opcionális	Karakterlánc (max. 50 karakter)	A vonalkódra vonatkozóan külön ki kell tesztelni a nyomtatható karakterszámot, mert az eltérő numerikus és

Mezőnév	Leírás, magyarázat	Jellege	Formátum	Megengedett értékek vagy formátum
				alfanumerikus kódok alkalmazása esetén
<b>AwayMarker</b>	<p>Az átvevő távolléte esetén hagyandó értesítés típusa Kizárólag a hivatalos irat tértivevénye esetén használható (azaz LetType=OT) Az egyes értesítések azonosak a hagyományos postai szolgáltatásban használtakkal. Az ügyintézők jogszabály szerinti felelőssége a megfelelő (a küldemény tartalmával összhangban álló) értesítés kiválasztása. Értelemszerűen a saját kézbe történő kézbesítést jelző értesítések (ilyen kézbesítési jelzések az 1/SK, 4, 5, 6, 9, és 10/SK) csak az SK különszolgáltatást is tartalmazó kézbesítési utasítás mellett alkalmazhatók, ha ez nem teljesül a rendszer nem készíti el a küldeményt. Az egyes értesítések részletes ismertetése elérhető pl. a Magyar Posta honlapján a postai ÁSZF 22. oldalán <a href="https://www.posta.hu/static/internet/download/PASZF_ASZF02_Termeklapok.pdf">https://www.posta.hu/static/internet/download/PASZF_ASZF02_Termeklapok.pdf</a></p>	Opcionális	Karakterlánc (max. 10 karakter)	1   1/SK   2   3   4   5   6   7   7/2   8   9   10   10/SK
<b>ConsignmentHash</b>	<p>A küldemény lenyomata. Az alkalmazott eljárás a következő: - Képezzük minden egyes csatolmány (bele nem értve természetesen a kézbesítési utasítást magát) lenyomatát (SHA256 függvényvel); A lenyomatokat a kézbesítési utasításban meghatározott sorrendben közvetlenül (minden közbenső karakter nélkül) egymáshoz láncoljuk. Az így készített karakterláncon ismételten alkalmazzuk az SHA256 függvényt és ez kerül ebbe a mezőbe base64 kódolással</p>	Kötelező	Karakterlánc (max. 300 karakter)	



Mezőnév	Leírás, magyarázat	Jellege	Formátum	Megengedett értékek vagy formátum
	<p>A kézbesítési utasítás mellett csak egy csatolmányt tartalmazó küldemény esetében megengedett a csatolmány hash-ének (RecordHash) megisméltése.</p>			
<b>ConsignmentGuid</b>	<p>A küldemény GUID-ja (globálisan egyedi azonosítója)          Ez lehet az a kellően biztonságos, nem sorbakereshető azonosító, amivel a küldemény elektronikus eredetijét egyértelműen azonosítani lehet és így biztosítható az elérhetősége a küldő publikációs felületén. Azonos lehet valamelyik csatolmány GUID-jával, de kitöltése célszerű, különben a rendszer véletlenszerűen biztosít egyet és azt kell referenciaként használni.          Az általános szabályoktól eltérően a hivatali kapun keresztül küldött küldemények esetében a &lt;ConsignmentIssuerURL&gt; után a GUID helyett a hivatali kapu által generált azonosító szerepel, mint hivatkozási referencia.          Az értéke a záradékban feltüntetésre kerülhet az elérési útban</p>	Opcionális	Karakterlánc (max. 100 karakter)	<p>Csak abban az esetben alkalmazzuk és értelmezzük, ha a szerződés alapján &lt;RegistrationType&gt; = IENY HASH          A formátuma a RFC 4122 szabvány Microsoft interpretációja szerint egy 16 bájttal hosszú szám, melyet hexadecimális formában (a hexadecimális karakterekben alkalmazott betűket kisbetűvel kódolva) írunk le egy négybájtos szóval, 3</p>

Mezőnév	Leírás, magyarázat	Jellege	Formátum	Megengedett értékek vagy formátum
				kétbájtos szóval és 1 hatbájtos szóval
<b>ConsignmentIssuerURL</b>	Az elérhetővé tett teljes elektronikus eredetit tartalmazó könyvtár címe (a záradékban megjelenítendő) Iratérvényességi nyilvántartás KEÜSZ használata esetén a kitöltése a 451/2016 (XII.19.) Korm. rendelet 98. § (1) bekezdése alapján a Felhasználó feladata. (a tényleges alkalmazható hosszra vonatkozó levezetést lásd a záradékra vonatkozó 3.4.4 fejezetben)	Opcionális	Karakterlánc (max. 200 karakter)	Csak abban az esetben értelmezett, ha a szerződés alapján <RegistrationType> = IENY HASH URL az RFC 3986 szabvány szerint
<b>EReturnReceipt</b>	A szolgáltatás a papír alapú belföldi és H.I. tértivevény kivezetésével megszüntetésre kerül. Kötelező értéke „N”	Kötelező	Karakterlánc (1 karakter)	Y   N
<b>ReturnReceiptType</b>	<b>V.2.0.</b> (A kézbesítési utasítás verziószáma.) Az elektronikus kézbesítési igazolás átvételének lehetséges csatornái, és jelentésük: 0: Nincs értelmezve, technikai érték 1: Papír alapú tértivevény nyomtatása (a papír tértivevények kivezetése után az elektronikus igazolásból hiteles papír másolat készítése 2: SFTP szerveren történő átvétel 3: email 4: Hivatali Kapu 5: posta.hu (webefj-ben) Megjegyzések:	Kötelező	Karakterlánc (1 karakter)	0   1   2   3   4   5

Mezőnév	Leírás, magyarázat	Jellege	Formátum	Megengedett értékek vagy formátum
	<ul style="list-style-type: none"> <li>- „T”, „TE”, illetve „OT” típusú küldemények esetén ez a mező <b>nem tartalmazhat</b> nulla (0) értéket. Ilyen kombináció esetén a küldemény elutasításra kerül.</li> <li>- A LetType = N,E,A,AE esetében javasolt a 0 érték használata.</li> </ul>			
<b>SK</b>	<p>Speciális kezelési jelzés a tértivevényre, illetve a küldeményre nyomtatandó.</p> <p>Csak azokban az esetekben értelmezett, ha LetType=T vagy LetType=TE vagy LetType=OT; SK=SK a külföldre küldött tértivevényes küldemények esetén nem használható. Hivatalos iratok esetében kizárólag természetes személy címzettek esetében használható. Az SK= CK jelzés pedig a belföldi könyvelt (ajánlott és tértivevényes) küldemények esetében alkalmazható a címzett kezéhez történő továbbítás igényével.</p>	Opcionális	Karakterlánc (max. 2 karakter)	SK   CK
<b>ReturnEnvelope</b>	Válaszboríték (bérmentesített) elhelyezése a borítékban (csak megfelelő méretű, előzetesen nyomtatott borítékkal, külön megállapodás alapján alkalmazható)	Kötelező	Karakterlánc (1 karakter)	Y   N
<b>EnvelopeText</b>	<b>v.3.0.</b> Borítékra nyomtatható szabad szöveg	Opcionális	CHAR (50)	
<b>EnvelopeLogo</b>	<b>v.3.0.</b> Logo nyomtatási igény jelzése	Kötelező	Karakterlánc (1 karakter)	Y   N
<b>EnvelopePicture</b>	<b>v.3.0.</b> Kép nyomtatási igény jelzése	Kötelező	Karakterlánc (1 karakter)	Y   N

Mezőnév	Leírás, magyarázat	Jellege	Formátum	Megengedett értékek vagy formátum
---------	--------------------	---------	----------	-----------------------------------

**Címzettenként egy-egy adatsomag<sup>3</sup>:**

Mezőnév	Leírás, magyarázat	Jelleg	Formátum	Megengedett érték vagy formátum
<b>Name1</b>	Címzett neve (név1) A nyomtatható méret kb. 40 karakter, (a tényleges karakterszám a szövegtől függ) Ha a Name2 sor üres oda tördelhet be a Felhasználó információt. Ha nem fér el a Name1 tartalma, a rendszer hibajelzést küld a Felhasználónak, a küldeményt nem készíti el. A maximálisan megengedett fizikai méret 74 mm.	Kötelező	Karakterlánc (max. 100 karakter)	A nyomtatás Arial 10 pontos betűkkel történik
<b>Name2</b>	Címzett neve (név2) Ha ez a sor üres, a sort nem jeleníti meg a rendszer. Ha a hossza nem elég a Name2 tag számára, hibajelzést küld a Felhasználónak, a küldeményt nem készíti el. A maximálisan megengedett fizikai méret 74 mm.	Opcionális	Karakterlánc (max. 100 karakter)	A nyomtatás Arial 10 pontos betűkkel történik
<b>City</b>	Címzett postai címe (település) A maximálisan megengedett fizikai méret 74 mm.	Kötelező	Karakterlánc (max. 100 karakter)	A nyomtatás Arial 10 pontos betűkkel történik
<b>Street</b>	Címzett postai címe (utca, házsám) A nyomtatható méret kb. 40 karakter, (a tényleges karakterszám a szövegtől függ) Ha nem fér el, hibajelzést küld a Felhasználónak, a küldeményt nem készíti el. A maximálisan megengedett fizikai méret 74 mm.	Kötelező	Karakterlánc (max. 100 karakter)	A nyomtatás Arial 10 pontos betűkkel történik

<sup>3</sup> A táblázaton szereplő címzési információk ún. alapinformációk. A címek alábontásai lehetőségét külön táblázat tartalmazza

Mezőnév	Leírás, magyarázat	Jellege	Formátum	Megengedett értékek vagy formátum
<b>BuildingIntAddress</b>	Címzett postai címe (épületen belüli cím) Az utcával azonos sorba nyomtatja hozzáadva az utcacímhez, ameddig kifér. (nem okoz visszautasítást, ha nem fér be teljesen)	Opcionális	Karakterlánc (max. 100 karakter)	A nyomtatás Arial 10 pontos betűvel történik
<b>ZIP</b>	Címzett postai címe (irányítószám)	Kötelező	Karakterlánc (max. 20 karakter)	Az országot (az ország név rövidítését) itt nem szabad feltüntetni
<b>Country</b>	Címzett postai címe (ország) Belföldi küldemények esetében nem kerül nyomtatásra. Külföldi címzés esetében a rendszer a postai szabályoknak megfelelően átalakítja a sorrendet, ezekben az esetekben is a hazai adatszerkezetet kell használni.	Opcionális	Karakterlánc (max. 50 karakter)	Szabványos (ISO 3166-1:2013 szerinti) Alpha-2 országkódot kell rögzíteni
<b>Barcode</b>	Címzett postai címe (vonalkód) Csak az Egyedi szerződés külön rendelkezése esetén használható, alapesetben Code 128 szabvány szerinti vonalkód készítése lehetséges.	Opcionális	Karakterlánc (max. 50 karakter)	A vonalkódra vonatkozóan külön ki kell tesztelni a ténylegesen nyomtatható karakterszámot, mert az eltérő numerikus és alfanumerikus kódok alkalmazása esetén

Minden egyes csatolmányhoz egy- egy adatcsomag:

Mezőnév	Leírás, magyarázat	Jellege	Formátum	Megengedett értékek vagy formátum
Mezőnév	Leírás, magyarázat	Jelleg	Formátum	Megengedett érték vagy formátum
<b>FileName</b>	A dokumentum neve (állománynév) Itt különös gonddal kell figyelni a homogén kódtábla használatra, mert ékezetes betűk esetében fennakadás (és értelemszerűen visszautasítás) következhet be, ha az eltérő kódtáblák miatt az állomány neve nem egyezik meg az ellenőrzés során a kézbesítési utasításban feltüntetettel. Javasolt az ékezetmentesítés az állománynevek esetében	Kötelező	Karakterlánc (max. 100 karakter)	
<b>FileType</b>	A dokumentum állománytípusa Csak a megjelölt állománytípusokat kezeli a rendszer, és vigyázni kell arra is, hogy az aláírt dokumentumoknak is az eredetivel megegyező-kiterjesztést kell kapniuk. Egyébként a rendszer visszautasítja a küldemény elkészítését.	Kötelező	Karakterlánc (max. 10 karakter)	ODT, DOCX, , PDF
<b>DPI</b>	A megkívánt nyomtatási felbontás DPI-ben	Kötelező	Karakterlánc (max. 5 karakter)	300   600
<b>RecordHash</b>	A dokumentum lenyomata (hash, base64 kódolással)	Kötelező	Karakterlánc (max. 300 karakter)	
<b>RecordAlgorithm</b>	Hash algoritmus a FIPS 180-4 specifikáció szerinti megnevezése (Az SHA2 algoritmuscsalád használata megengedett)	Kötelező	Karakterlánc (max. 10 karakter)	SHA256   SHA384   SHA512
<b>PDFSumpage</b>	Az adott csatolmányra meghatározott maximális oldalszám	Kötelező	Előjel nélküli byte	A gyártható legnagyobb

Mezőnév	Leírás, magyarázat	Jellege	Formátum	Megengedett értékek vagy formátum
	Ha ezt túllépi a ténylegesen nyomtatandó lapszám, a rendszer hibajelzést küld és a küldeményt nem készíti el. Itt figyelni kell arra, hogy ez simplex és duplex nyomtatásnál eltérő értelmet kap. E paraméter értelmezésének részletes kifejtése a táblázat után található.			küldemény a Data Matrix-ban ábrázolt lapszám miatt 99 lap.
<b>IsDuplex</b>	Kétoldalas nyomtatás?	Kötelező	Karakterlánc (1 karakter)	Y   N
<b>PaperType</b>	Papír típus Alap esetben a „StandardPaper” megjelölést kell tartalmaznia, csak külön szerződésben megállapított eltérő papírtípus esetén lehet más jelölést alkalmazni a kézbesítési utasításban.	Kötelező	Karakterlánc (max. 30 karakter)	StandardPaper   A szerződésben megállapított papírnév
<b>PaperSize</b>	Papír méret Az ISO 216 szabvány szerinti „A” méretek mellett tartalmazza a készpénzátutalási megbízások nyomtatáshoz szükséges 4 1/6 inch magas és 210 milliméter széles papírt (4INC) és az A4-es lap 8 mm-rel történő meghosszabbítását jelentő 12 inch hosszúságú lapot is. (12INC). Más méretű papír használatát a rendszer nem támogatja.	Kötelező	Karakterlánc (max. 10 karakter)	A0   A1   A2   A3   A4   A5   A6   4INC   12INC
<b>Color</b>	Nyomat jellege FC = színes BW = fekete-fehér	Kötelező	Karakterlánc (max. 10 karakter)	FC   BW
<b>AttachmentGuid</b>	Csatolmány GUID-ja (globálisan egyedi azonosítója) Ezzel az azonosítóval kerül az iratérvényességi nyilvántartásban rögzítésre a dokumentum (az adott csatolmány), illetve ez jelenik meg az	Opcionális	Karakterlánc (max. 100 karakter)	Csak abban az esetben értelmezett, ha a szerződés alapján

Mezőnév	Leírás, magyarázat	Jellege	Formátum	Megengedett értékek vagy formátum
	<p>iratérvényességi nyilvántartásra mutató QR kódban megjelenített címzésben.</p> <p>Az egyértelmű azonosítás miatt az iratérvényességi nyilvántartás ellenőrzi, hogy nem lehet azonos GUID-dal két bejegyzés. Ha mégis ilyen történik, akkor a küldő hibája esetén (pl. két csatolmánynak azonos küldeményen belül azonos a GUID-ja) a rendszer hibaüzenetet küld, és nem készíti el a küldeményt. Ha véletlen folytán van ilyen egybeesés, akkor a rendszer helyettesíti a csatolmány GUID-ját, és ezt használja a továbbiakban, illetve tünteti fel a záradékban, és üzenetben, illetve a Hibrid igazolás beágyazott HibridReceiptNonReceiptCertificate.xml állományának figyelmeztetései között vissza is küldi a Szolgáltató.</p>			<p>RegistrationType = IENY HASH. A formátuma az RFC 4122 szabvány Microsoft interpretációja szerint egy 16 bájtnál hosszabb szám, melyet hexadecimális formában (a hexadecimális számokban csak kis betűk használhatók) írnak le egy négybájtos szóval, 3 kétbájtos szóval és 1 hatbájtos szóval</p>
<b>AttachmentIssuerURL</b>	<p>Az elérhetővé tett elektronikus eredeti dokumentumra mutató cím (a záradékban megjelenik) Iratérvényességi nyilvántartás KEÜSZ használata esetén a kitöltése a 451/2016 (XII.19.) Korm. rendelet 98. § (1) bekezdése alapján a Felhasználó feladata.</p>	Opcionális	Karakterlánc (max. 200 karakter)	<p>URL az RFC 3986 szabvány szerint Csak abban az esetben értelmezett, (akkor viszont meg kell adni) ha a</p>



Mezőnév	Leírás, magyarázat	Jellege	Formátum	Megengedett értékek vagy formátum
				szerződés alapján RegistrationType = IENY HASH
<b>SignatureType</b>	<p>Aláírás típusa</p> <p>0 = nincs aláírás</p> <p>1 = személyes aláírás</p> <p>2 = elektronikus bélyegző</p> <p>Az aláírás típusa meghatározza a záradékban az aláíróra, illetve az aláíró szervezetére vonatkozóan feltüntetendő adatok forrását. Elektronikus bélyegző esetén a bélyegző létrehozójára vonatkozó adatok szerepelnek itt. (A kézbesítési utasításból vagy az aláírásból)</p>	Kötelező	Előjel nélküli byte	0   1   2
<b>IsAuthenticCopy</b>	<p>Hiteles másolat készítendő-e?</p> <p>Ha igen, IÉNY regisztráció vagy QR kód nyomtatása szükséges a szerződésnek megfelelően.</p>	Kötelező	Karakterlánc (1 karakter)	Y   N
<b>CopyAuth</b>	A záradékban elhelyezhető szabad szöveg (alkalmazása nem javasolt, de indokolt esetben használható)	Opcionális	Karakterlánc (max. 100 karakter)	
<b>Issued</b>	<p>Kiadmányozott?</p> <p>Ebben az esetben a rendszer ellenőrzi, hogy az aláírás szerepel-e az adott szerződés alapján kiadmányozásra feljogosított aláírások lenyomatainak listáján és az ellenőrzés eredményét feltünteti a záradékban</p>	Kötelező	Karakterlánc (1 karakter)	Y   N

Mezőnév	Leírás, magyarázat	Jellege	Formátum	Megengedett értékek vagy formátum
<b>SigRentPersName</b>	Kiadmányozó neve Az adatot a rendszer abban az esetben tünteti fel a záradékban ebből a forrásból, ha a dokumentumot elektronikus bélyegzővel látták el.	Opcionális	Karakterlánc (max. 100 karakter)	
<b>SigRentOrgName</b>	Kiadmányozó szervezet neve Az adatot a rendszer abban az esetben tünteti fel a záradékban ebből a forrásból, ha személyes aláírással történt akár az aláírás (a tanúsítvány nem tartalmazza a szervezetet), kiadmányozás esetén	Opcionális	Karakterlánc (max. 100 karakter)	
<b>Prog</b>	Nyomtatási sorrend 1-től folytonosan növekvő egész szám	Kötelező	Előjel nélküli byte	
<b>Finishing</b>	Az elvárt készre gyártási (borítékolási) megoldás (borítékolt, hajtogatott, vágott, nem kezelendő)	Kötelező	Karakterlánc (max. 30 karakter)	Enveloped   Folded   Cutting   NoFinishing

Fontos megjegyzés a hitelesség ellenőrzésére vonatkozóan:

A kézbesítési utasításban lehetőség van akár egy, akár több csatolmány esetében – a csatolmány leíró adatai között megadva (RecordAlgorithm) – a lenyomat képzése során SHA256-tól eltérő algoritmust alkalmazni (SHA348 illetve SHA512 is lehetséges - RecordHash). Ezek az egyes csatolmányok sértetlenségének ellenőrzése során figyelembe vannak véve. Ugyanakkor a küldemény változatlanságának és teljességének ellenőrzéséhez alkalmazott, és a küldemény egészére vonatkozó ConsignmentHash értékének képzéséhez mindenképpen el kell készíteni ezen csatolmányok lenyomatát SHA256 algoritmussal is, ahogy ez jelen dokumentum 3.2.4. pontjában részletesen le van írva. Ez tehát igaz egyetlen csatolmány esetén is. Mint csatolmány, a hozzá

tartozó algoritmussal történik egyedi ellenőrzése, de a küldemény egészére, a ConsignmentHash-ben kizárólag SHA256 algoritmussal készített lenyomat kerülhet. Ellenkező esetben a küldemény visszautasításra kerül.

### PDFSumPage értelmezése

Ez a paraméter egy csatolmány összes oldalszámát jelenti. A küldemény befogadás során a rendszer ellenőrzi, hogy az adott csatolmány tényleges oldalszáma nem nagyobb-e ennél az értéknél. A küldemény akkor kerül elutasításra, ha bármely csatolmánynál a tényleges oldalszám nagyobb a megadottnál, és a csatolmány lenyomata sem egyezik. A maximális megadható oldalszám érték 255.

A küldemény összes csatolmányának összes oldalszámára vonatkozóan még egy korlát létezik: a borítékolás összes lapszáma, amely nem lehet több 99 lapnál. A címzőlap önálló lapon jelenik meg, ezt szintén figyelembe kell venni a 99 lap korlát betartásához.

Például egy küldeményben van 4 darab csatolmány, amelynek mindegyike 25 lappal – duplex esetben 50 oldallal – rendelkezik, akkor ez az oldalszám miatt nem korlátos (200 oldal), de a borítékolás miatt már igen – hiszen ez 100 lap lesz, így még címzőlap nélkül is túllépi a 99 lap korlátot. Ugyanakkor, ha az utolsó csatolmány csak 23 lapos, akkor az összes hasznos oldalszám 196, lapszáma 98, és a címzőlappal együtt is csak 99 lap.

A lap- és oldalszámok meghatározása helyett javasolt a PDFSumPage értékét – akár minden csatolmány esetén – 255 értékre állítani.

### **OrgInvoicelentifier és OrgDivisionIdentifier mezők jelentése és használata**

Ezen mezők adatai a rendszeren kívül előállított havi analitika használatához kapcsolódnak, az elszámolás megkönnyítését szolgálják.

Az <OrgInvoicelentifier> attribútum biztosítja, hogy egy Megrendelő esetében több számlázási egység részére történhessen a gyártás és feladás a számlázási szervezeti azonosítók szerinti rendezéssel.

Az <OrgDivisionIdentifier> attribútum biztosítja a megrendelő oldalán a havi analitikák esetében a teljes szervezeti bontás lehetőségét.

Az adott küldemény a Contract Managementben (alapértékként a CONTRACT-hoz rögzített adatok mellett) az adott OrgInvoicelIdentifier értékhez rögzített vevőkód, megállapodás kód, valamint feladói információ (megnevezés, cím) szerint kerül postai feladásra.

Az OrgInvoicelIdentifier megadása a következő hatásokkal jár:

- az analitika külön-külön elkészül az egyes értékekre vonatkozóan (emellett elkészül egy összesített analitika is Contract szinten), amelyben az egyes számlázási szintek külön-külön fülön jelennek meg,
- a feladási számlák ez alapján bontottan készülnek el (piaci szereplők kiszolgálása esetén a küldemény előállítási számlák is),
- a feladás az alábontás szerint történik, a vissza ágon ennyi „felvett\_Efjtetelek....xml” fog érkezni.

Az OrgInvoicelIdentifier mező értékkészletét az alábbiak szerint kell megadni:

- Ékezetes karakter nem használható (angol ABC),
- Speciális karakterek nem használhatók,
- Nagy és kisbetű megkülönböztetés nincs, mivel normalizálva kezeljük (mindent nagybetűre alakítva), ezért javasolt a csupa nagybetű használata, de nem kötelező,
- Számok: 0-9,
- Elválasztó jelek: pont, kötőjel, alulvonás,

- o nincs semmilyen további konverzió (pl. SPACE -> kötőjel).

Az OrgInvoicelentifier legcélszerűbb értékészlete maga az ehhez a feladáshoz kapcsolódó postai megállapodás azonosító (megállapodás kód). Az iratkezelő rendszerekben az igénylő szervezeti egységek megnevezése lehet a választéklista az ügyintézők számára. Ugyanakkor ez esetben szintén célszerű a megkülönböztetés a helyi és Hibrid rendszeren keresztül történő postázás között, pl. a megnevezésben egy „hibrid” kiegészítéssel.

Az OrgDivisionIdentifier kizárólag az analitika szűrési lehetőségeit biztosítja, az egyes értékekhez tartozó küldemény halmaz szűréssel történő elkülönítésére szolgál. Értékkészletét a rendszer nem vizsgálja.

Amennyiben az OrgInvoicelentifier mezőben előzetesen nem specifikált érték kerül átadásra, akkor a küldemény visszautasításra kerül. Ugyanez történik, ha a mező üres értékkel kerül átadásra a kézbesítési utasításban.

## Címzett címének alábontása

A bontott címadatok specifikációja az alábbi:

### Címzett közterület név

<b>Kötelezőség:</b>	Opcionális
<b>Adathossz:</b>	max. 80 karakter
<b>Felépítése:</b>	
<b>Értelmezése:</b>	pl.: Kossuth (itt csak a közterület neve szerepel, a típusa nélkül)

### Címzett közterület jelleg

<b>Kötelezőség:</b>	Opcionális
<b>Adathossz:</b>	max. 80 karakter

**Felépítése:**  
**Értelmezése:** pl.: tér (itt kizárólag a KCR szerinti közterület típusok megengedettek)

### Címzett házsorszám

**Kötelezőség:** Opcionális  
**Adathossz:** max. 30 karakter  
**Felépítése:**  
**Értelmezése:** pl.: 2. (de itt szerepel a 2/A szám is, amikor az házsorszám)

### Címzett épület

**Kötelezőség:** Opcionális  
**Adathossz:** max. 10 karakter  
**Felépítése:**  
**Értelmezése:** pl.: A (egy címen belül)

### Címzett lépcsőház

**Kötelezőség:** Opcionális  
**Adathossz:** max. 10 karakter  
**Felépítése:**  
**Értelmezése:** pl.: B

### Címzett emelet

**Kötelezőség:** Opcionális  
**Adathossz:** max. 10 karakter  
**Felépítése:**  
**Értelmezése:** pl.: 3.

### Címzett ajtó

**Kötelezőség:** Opcionális  
**Adathossz:** max. 10 karakter  
**Felépítése:**  
**Értelmezése:** pl.: 4.

### Címzett postafiók száma

**Kötelezőség:** Opcionális  
**Adathossz:** max. 10 karakter  
**Felépítése:**  
**Értelmezése:** pl.: 5

### Címzett címének azonosítója

**Kötelezőség:** Opcionális  
**Adathossz:** max. 10 karakter  
**Felépítése:**  
**Értelmezése:** pl.: 123456 (postai adatbázis alapján tölthető csak) Ez a postai címregiszterben szereplő azonosító)

### Címzett email

**Kötelezőség:** Opcionális  
**Adathossz:** max. 60 karakter  
**Felépítése:** az RFC szabványban rögzítettek szerint)  
**Értelmezése:** A címzett email címe

### Címzett telefon

**Kötelezőség:** Opcionális  
**Adathossz:** max. 13 karakter  
**Felépítése:**  
**Értelmezése:** A címzett telefonszáma

A fenti címzett cím alábontás a kézbesítési utasításban az alábbi mezőkkel ad lehetőséget:

Mezőnév	Leírás, magyarázat	Jellege	Formátum	Megengedett értékek vagy formátum
StreetName	Címzett Közterület neve	Opcionális	Karakterlánc (max. 80 karakter)	csak a neve szerepeljen itt

Mezőnév	Leírás, magyarázat	Jellege	Formátum	Megengedett értékek vagy formátum
<b>StreetType</b>	Címzett Közterület jellege	Opcionális	Karakterlánc (max. 80 karakter)	KCR szerinti közterület típusok egyike
<b>HouseNumber</b>	Címzett Házszám	Opcionális	Karakterlánc (max. 30 karakter)	szám, de lehet pl. 2/A is, ha az a házszám része
<b>Building</b>	Címzett Épület	Opcionális	Karakterlánc (max. 10 karakter)	pl. B
<b>Staircase</b>	Címzett Lépcsőház	Opcionális	Karakterlánc (max. 10 karakter)	
<b>Floor</b>	Címzett Emelet	Opcionális	Karakterlánc (max. 10 karakter)	
<b>Door</b>	Címzett Ajtó	Opcionális	Karakterlánc (max. 10 karakter)	
<b>POBoxNumber</b>	Címzett Postafiók száma	Opcionális	Karakterlánc (max. 10 karakter)	csak a szám (Pf. nélkül)
<b>AddressID</b>	Címzett Címének azonosítója	Opcionális	Karakterlánc (max. 10 karakter)	Csak a postai címadatbázis OECCM-karakter)



Mezőnév	Leírás, magyarázat	Jellege	Formátum	Megengedett értékek vagy formátum
				ben szereplő azonosítóval tölthető
<b>Email</b>	Címzett Email címe	Opcionális	Karakterlánc (max. 60 karakter)	Az RFC szabványban rögzítettek szerint
<b>PhoneNumber</b>	Címzett telefon	Opcionális	Karakterlánc (max. 13 karakter)	
<b>OwnID</b>	Saját azonosító	Opcionális	Karakterlánc (max. 50 karakter)	

### A fenti elemek XSD adata:

```

<xs:element name="StreetName" minOccurs="0">
  <xs:complexType>
    <xs:attribute name="content" type="xs:string"
      use="optional" />
  </xs:complexType>
</xs:element>

<xs:element name="StreetType" minOccurs="0">
  <xs:complexType>
    <xs:attribute name="content" type="xs:string"
      use="optional" />
  </xs:complexType>
</xs:element>

<xs:element name="HouseNumber" minOccurs="0">
  <xs:complexType>
    <xs:attribute name="content" type="xs:string"
      use="optional" />
  </xs:complexType>

```

```
</xs:complexType>
</xs:element>

<xs:element name="Building" minOccurs="0">
  <xs:complexType>
    <xs:attribute name="content" type="xs:string"
      use="optional" />
  </xs:complexType>
</xs:element>

<xs:element name="Staircase" minOccurs="0">
  <xs:complexType>
    <xs:attribute name="content" type="xs:string"
      use="optional" />
  </xs:complexType>
</xs:element>

<xs:element name="Floor" minOccurs="0">
  <xs:complexType>
    <xs:attribute name="content" type="xs:string"
      use="optional" />
  </xs:complexType>
</xs:element>

<xs:element name="Door" minOccurs="0">
  <xs:complexType>
    <xs:attribute name="content" type="xs:string"
      use="optional" />
  </xs:complexType>
</xs:element>

<xs:element name="POBoxNumber" minOccurs="0">
  <xs:complexType>
    <xs:attribute name="content" type="xs:string"
      use="optional" />
  </xs:complexType>
</xs:element>

<xs:element name="AddressID" minOccurs="0">
  <xs:complexType>
    <xs:attribute name="content" type="xs:string"
      use="optional" />
  </xs:complexType>
</xs:element>

<xs:element name="Email" minOccurs="0">
  <xs:complexType>
    <xs:attribute name="content" type="xs:string"
      use="optional" />
  </xs:complexType>
</xs:element>
```

```
</xs:element>

<xs:element name="PhoneNumber" minOccurs="0">
  <xs:complexType>
    <xs:attribute name="content" type="xs:string"
      use="optional" />
  </xs:complexType>
</xs:element>

<xs:element name="OwnID" minOccurs="0">
  <xs:complexType>
    <xs:attribute name="content" type="xs:string"
      use="optional" />
  </xs:complexType>
</xs:element>
```

A kézbesítési utasítás teljes adattartalma **3.0 verzió** esetében az alábbi ábrán látható.

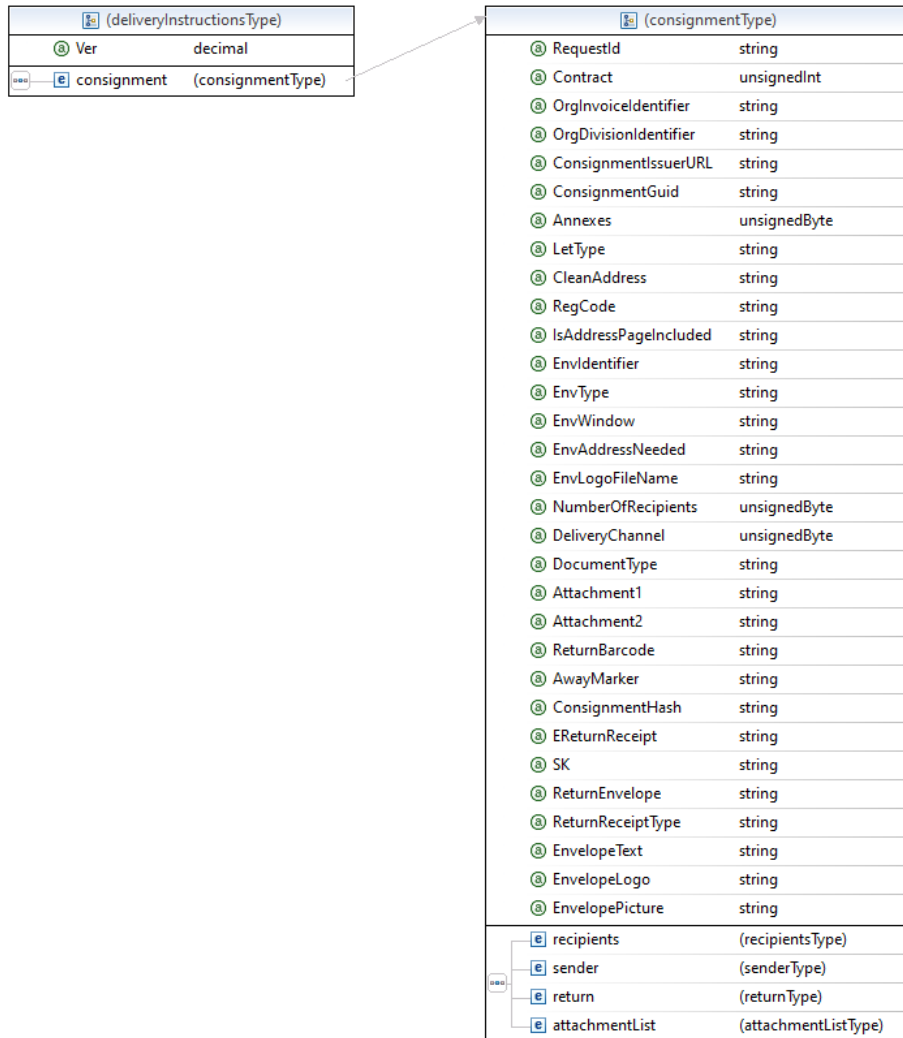

### 3. sz. melléklet A készpénzátutalási megbízás képe QR kóddal

<p><b>Feladóvevény</b></p> <p>ÖSSZEG Forint <b>***405023***</b></p> <p>Összeg betűvel kiírva <b>*Négyszázötezer-huszonhárom*</b></p> <p>Postai érvényesítés helye</p> <p>A megbízás (befizetés) jogcíme LegalTitle1 LegalTitle2 LegalTitle3 legaltitle4</p> <p>Megbízó (Befizető) neve, címe POSTÁS BEATRIX TESZT2 ÉRD PARKVÁROS ASZFALTOZÓ UTCA 2.1. 2 0 3 5</p> <p>A számlatulajdonos számlaszáma, neve 11111111-11111111-11111111 TESZT MINTA BANK 9999 TAHIGARANDÁS ABSOLUT U 9999 01469309 390 51</p> <p>Azonosító</p>	<p><b>KÉSZPÉNZÁTUTALÁSI MEGBÍZÁS</b></p> <p>ÖSSZEG Forint <b>***405023***</b></p> <p>Összeg betűvel kiírva <b>*Négyszázötezer-huszonhárom*</b></p> <p>Egyéb postai megjegyzés &lt;000&gt;</p> <p>Megbízóazonosító (Befizetőazonosító) 12345678901237</p> <p>A számlatulajdonos számlaszáma, neve 11111111-11111111-11111111 TESZT MINTA BANK 9999 TAHIGARANDÁS ABSOLUT U 9999</p> <p>Megbízó (Befizető) neve, címe POSTÁS BEATRIX TESZT2 ÉRD PARKVÁROS ASZFALTOZÓ UTCA 2.1. 2 0 3 5</p> <p>FIGYELEM! Kérjük olvassa el a tájékoztatót a hátoldalon.</p>	<p>Postai kódolás helye</p>  <p>Közlemény <b>M</b> MINTA Bef.hat.ido 2014.07.02</p> <p>420780012 00001 002/002-00002</p>
---	---	---

<27> <000000000012345678901237> <000405023> <31> <51>  
<81> <11111111111111111111111111111111> <01469309> <390> <51>

Kérjük ezt a mezőt szabadon hagyni, ide ne írjon és ne bélyegezzen! Köszönjük. Azonosító szám

5. ábra: A Cheques.xml-ben megtalálható mezők elhelyezkedése a QR kóddal is ellátott készpénzátutalási megbízás nyomtatványon. A készpénzátutalási megbízáson több számított mező is található, ezek nem képezik az xml állomány részét.

## 4. sz. melléklet A készpénzátutalási megbízás adatszerkezete

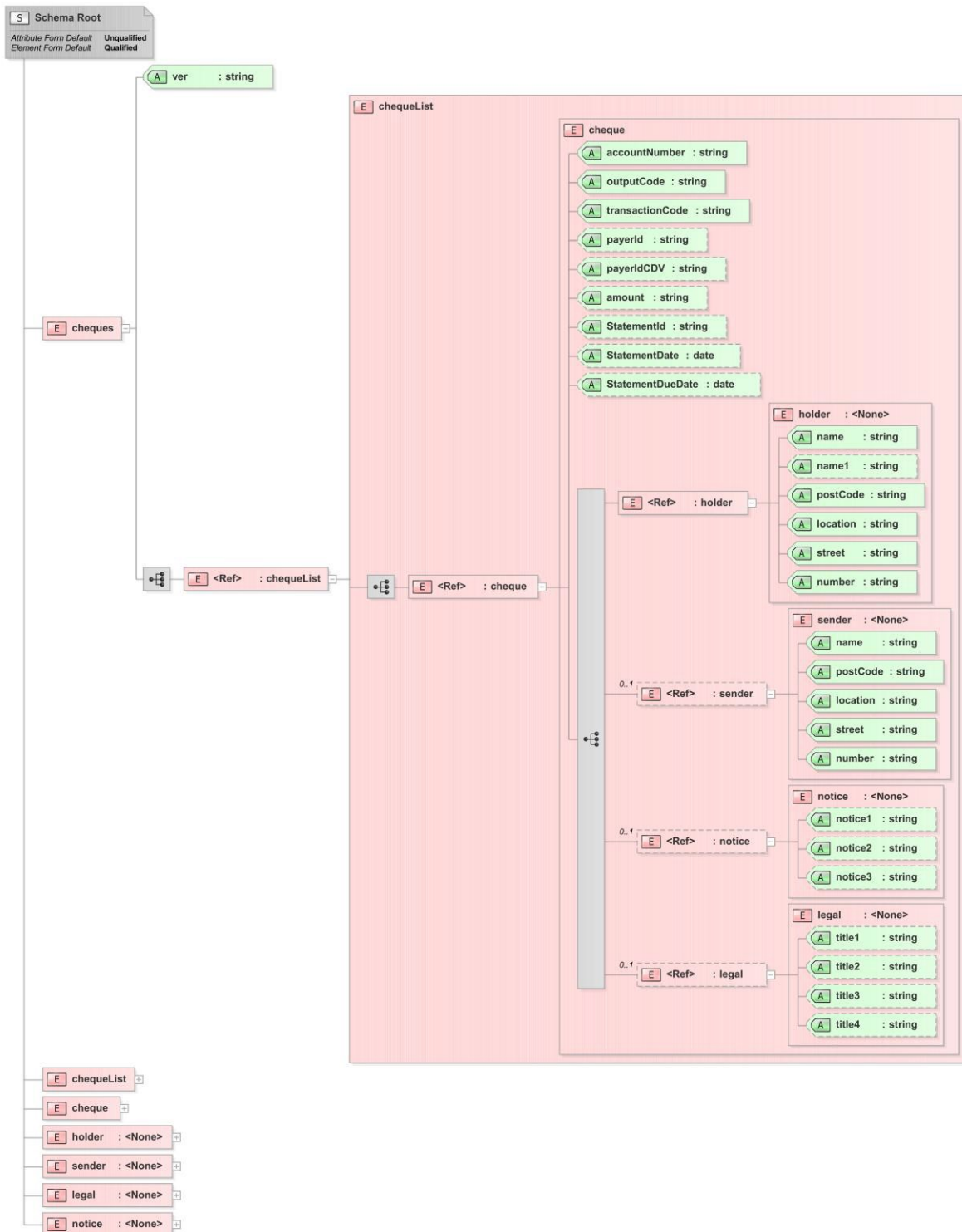

6. ábra: A készpénzátutalási megbízás adatszerkezete

A fenti adatszerkezet kiegészül a továbbiakkal:

- Mentesség jelzése (Exemption Sign), amely „M” és „FM” értékeket vehet fel
- Megjegyzés beírásának engedélyezése ( qrCanSenderComment), „Y” vagy „N” értékkel
- Számlatulajdonos rövid neve (qrHolderShortName) 20 alfanumerikus karakter

Mentesség jelzése: (Exemption Sign) amely „M” és „FM” értékeket vehet fel. Az új Megjegyzés: QR kódhoz kapcsolódóan egy további mező („Y” vagy „N” értékkel). A kibocsátó a befizető számára engedélyezheti megjegyzés beszúrását az iCsekk alkalmazásban.

Számlatulajdonos rövid neve: a számlatulajdonos rövid nevének megjelenítése az iCsekk alkalmazásban.

## 5. sz. melléklet A készpénzátutalási megbízás egyes elemeinek értelmezése

A készpénzátutalási megbízáson elhelyezhető szövegek fizikai méretei eltérnek a Feladóvevény és a befizető helyen maradó szelvény esetében. A Feladóvevényen 55 mm, a tőszelvényen 60 mm egy sor lehetséges fizikai mérete. A karakter sor tényleges fizikai méretét a 6.sz. melléklet segítségével lehet meghatározni.

Mezőnév	Leírás, magyarázat	Jellege	Formátum	Megengedett értékek vagy formátum
cheques	A séma összesítő entitása, ennek tulajdonságai lesznek maguk a készpénzátutalási megbízás adatok (nincs közvetlenül értéke)	kötelező		
ver	A séma verziószáma	kötelező	Karakterlán c (max. 4 karakter)	jelenleg „1”
chequeList	A több készpénzátutalási megbízást magában foglaló, felsoroló jellegű elem. Ennek elemei az egyes készpénzátutalási megbízások adatai. (nincs közvetlenül értéke)	kötelező		Abban az esetben is szerepelnie kell, ha csak egyetlen készpénzátutalási megbízás van a felsorolásban
cheque	A rendszer alap logikai egysége, az ebben szereplő elemek tulajdonságaival írjuk le a készpénzátutalási megbízás (nincs közvetlenül értéke)	kötelező		A készpénzátutalási megbízások számának megfelelően ismétlődik az adatcsomag. A maximális kezelt tételszám 12 db



Mezőnév	Leírás, magyarázat	Jellege	Formátum	Megengedett értékek vagy formátum
accountNumber	A címzett számla száma, ahová a fizetés történik	kötelező	Karakterlán c (24 karakter)	két vagy három, 8 decimális számból álló csoport (egyben, elválasztók nélkül)
outputCode	Az outputkód alapján határozható meg, hogy a Posta a befizetések feldolgozásából származó információt milyen formában biztosítja (két decimális számjegy)	kötelező	Karakterlán c (2 karakter)	21= leporellón kinyomtatva a bizonylat eredeti közelítő méretű képének másolatát adja át a Posta, 22= leporellón kinyomtatva a bizonylat kicsinyített méretű képének másolatát adja át a Posta, 23= leporellón kinyomtatva a bizonylat „Megbízó (Befizető) neve, címe” rovat képének másolatát adja át a Posta, 24= leporellón kinyomtatva a bizonylat „Megbízó (Befizető) neve, címe”, valamint a „Közlemény” rovatok képének másolatát adja át a Posta, 31= a feldolgozásból nyert numerikus adatokat adathordozón adatállományban vagy listába foglalva (egyéb melléklet, mint pl. bizonylat, illetve annak

Mezőnév	Leírás, magyarázat	Jellege	Formátum	Megengedett értékek vagy formátum
				másolata nélkül) leporellón (Szerződés köteles!), 32= feldolgozásból nyert képi- és numerikus adatokat adathordozón adatállományban (Szerződés köteles!). <i>Numerikus adatok=&gt; txt, képek=&gt; tif, indexállomány=&gt; a numerikus adathoz tartozó képazonosítókkal</i>
transactionCode	A tranzakciókód az OCR sáv sorainak, valamint a bizonylat egyéb rovatainak adattartalmát jelzi. (két decimális számjegy)	kötelező	Karakterlán c (2 karakter)	51 = teljes kitöltöttségű készpénzátutalási megbízás 52 = az OCR-sávból az "Összeg" adat hiányzik 53= az OCR-sávból a „Megbízóazonosító (Befizetőazonosító) " adat hiányzik 54= az OCR-sávból mind az "Összeg", mind a "Megbízóazonosító (Befizetőazonosító) " hiányzik 55= az "Összeg" és a "Megbízóazonosító (Befizetőazonosító) " az OCR-sávból hiányzik

Mezőnév	Leírás, magyarázat	Jellege	Formátum	Megengedett értékek vagy formátum
payerId	Befizetőazonosító A Felhasználó által a befizető azonosítására használt maximum 23 decimális számjegyből álló azonosító	opcionális	Karakterlánc (max. 24 karakter)	
payerIdCDV	Azt jelzi, hogy a befizetőazonosító tartalmaz-e ellenőrző kódot	opcionális	Karakterlánc (1 karakter)	Y   N Amennyiben van befizetőazonosító, ki kell tölteni
amount	A befizetendő összeg (csak numerikusan)	opcionális	Karakterlánc (max. 9 karakter)	numerikus
StatementID	Számla azonosító	opcionális	Karakterlánc (max. 20 karakter)	amennyiben tartozik számla a befizetéshez, annak az azonosítója (csak QR kódos készpénzátutalási megbízások esetében értelmezett)
StatementDate	Számla kelte. Célszerű ebben a mezőben egy a feladó által meghatározott dátumot rögzíteni, amely például egy feldolgozási (kibocsátási) időpont lehet. Ha nem kerül megadásra, akkor a Szolgáltató a gyártás napját helyezi el a mezőben.	opcionális	Dátum	ÉÉÉÉ-HH-NN (csak QR kódos készpénzátutalási megbízások esetében értelmezett)
StatementDueDate	Fizetési határidő	opcionális	Dátum	ÉÉÉÉ-HH-NN (csak QR kódos készpénzátutalási megbízások)

Mezőnév	Leírás, magyarázat	Jellege	Formátum	Megengedett értékek vagy formátum
				esetében értelmezett)
ExemptionSign	Mentességi jogcím jelzése			M   FM A mentesség (M) és feltételes mentesség (FM) jelzésére szolgál
qrHolderShortName	Kedvezményezett számlatulajdonos rövid neve (iCsekk alkalmazásban jelenik meg). Ha nincs megadva, a rendszerben rögzített alapérték kerül beillesztésre	opcionális	karakterlánc (max. 20 karakter)	maximum 20 alfanumerikus karakter
qrCanSenderComment	Részlegesen megszemélyesített csekk esetén az iCsekk alkalmazásban (ha a számlatulajdonos itt engedélyezi) a befizető közleményt rögzíthet		karakterlánc (max. 1 karakter)	„Y”   „N” Ebből a QR kódban 1 illetve 0 érték képződik. TC51, OC31, TC56 csekk esetén a beérkező adattól függetlenül 0 értéket kap
holder	A számlatulajdonosra vonatkozó adatok helye (nincs önálló érték hozzárendelve)	kötelező		Az egyes sorok lehetséges hosszának meghatározásánál itt is a címzésnél már megismert követelményeket és kezelési módot kell figyelembe venni, itt azonban a nyomtatás Arial Narrow 10 pontos betűkkel történik

Mezőnév	Leírás, magyarázat	Jellege	Formátum	Megengedett értékek vagy formátum
name	A számlatulajdonos nevének első sora	kötelező	Karakterlán c (max. 50 karakter)	Itt is érvényes az előző sorban a hosszra vonatkozó megállapítás
name1	A számlatulajdonos nevének második sora	opcionális	Karakterlán c (max. 50 karakter)	Itt is érvényes az előző sorban a hosszra vonatkozó megállapítás
postCode	Irányítószám	kötelező	Karakterlán c (10 karakter)	
location	Település	kötelező	Karakterlán c (max. 50 karakter)	
street	Utca	kötelező	Karakterlán c (max. 50 karakter)	itt is érvényes hosszra vonatkozó megállapítás
number	Házszám	kötelező	Karakterlán c (max. 10 karakter)	
sender	A befizetőre vonatkozó adatok helye (nincs önálló érték hozzárendelve)	minimális előfordulás 0		Az egyes sorok lehetséges hosszának meghatározásánál itt is a címzésnél már megismert követelményeket és kezelési módot kell figyelembe venni. Itt a nyomtatás az általános szabályok szerint Arial 10 pontos betűkkel történik.
name	A befizető nevének első sora	kötelező	Karakterlán c (max. 50 karakter)	Az előző sorban jelzett szabály erre is vonatkozik.
postCode	Irányítószám	kötelező	Karakterlán c (max. 10 karakter)	

Mezőnév	Leírás, magyarázat	Jellege	Formátum	Megengedett értékek vagy formátum
location	Település	kötelező	Karakterlán c (max. 50 karakter)	
street	Utca	kötelező	Karakterlán c (max. 50 karakter)	A sorhosszra vonatkozó szabály erre is érvényes
number	Házszám	kötelező	Karakterlán c (max. 10 karakter)	
notice	A készpénzátutalási megbízás jobb felső sarkában elhelyezkedő közlemény rovat három sorának a csoportképzője	minimális előfordulás 0		A tagot nem kötelező alkalmazni, illetve kitölteni, elmaradhat. Egyedi szerződésben egy feladó készpénzátutalási megbízásaira vonatkozóan a betűméret csökkenthető Arial Narrow 8 pontig, de a sorhosszat akkor is figyelni kell. nem léphet ki a rendelkezésre álló területből.
notice1	Közlemény 1. sora	opcionális	Karakterlán c (max. 40 karakter)	
notice2	Közlemény 2. sora	opcionális	Karakterlán c (max. 60 karakter)	
notice3	Közlemény 3. sora	opcionális	Karakterlán c (max. 60 karakter)	
legal	A csekk bal oldalán a feladónál maradó részen elhelyezkedő a	minimális előfordulás 0		A tagot nem kötelező alkalmazni, illetve kitölteni,

Mezőnév	Leírás, magyarázat	Jellege	Formátum	Megengedett értékek vagy formátum
	befizetés jogcímét jelezni hivatott maximum négy sorának a csoportképzője			elmaradhat. Egyedi szerződésben egy feladó készpénzátutalási megbízásaira vonatkozóan a betűméret csökkenthető Arial Narrow 8 pontig, de a sorhosszat akkor is figyelni kell. nem léphet ki a rendelkezésre álló területből.
title1	Befizetési jogcím 1. sora	opcionális	Karakterlán c (max. 30 karakter)	
title2	Befizetési jogcím 2. sora	opcionális	Karakterlán c (max. 30 karakter)	
title3	Befizetési jogcím 3. sora	opcionális	Karakterlán c (max. 30 karakter)	
title4	Befizetési jogcím 4. sora	opcionális	Karakterlán c (max. 30 karakter)	

## 6. sz. melléklet Az egyes karakterekből a rendelkezésre álló helyekre elférő mennyiség

karakter	10 pontos betűre számítva					9 pontos betűre számítva		
	szélessége			ablakban elfér belőle	szélessége		ablakban elfér belőle	
	em	pontban	mm-ben		pontban	mm-ben		
				72 mm-es	67 mm-es			50 mm-es
a	1139	5,561523	1,961982	36	34	5,005371	1,765784	28
á	1139	5,561523	1,961982	36	34	5,005371	1,765784	28
b	1139	5,561523	1,961982	36	34	5,005371	1,765784	28
c	1024	5,000000	1,763889	40	37	4,500000	1,587500	31
d	1139	5,561523	1,961982	36	34	5,005371	1,765784	28
e	1139	5,561523	1,961982	36	34	5,005371	1,765784	28
é	1139	5,561523	1,961982	36	34	5,005371	1,765784	28
f	569	2,778320	0,980130	73	68	2,500488	0,882117	56
g	1139	5,561523	1,961982	36	34	5,005371	1,765784	28
h	1139	5,561523	1,961982	36	34	5,005371	1,765784	28
i	455	2,221680	0,783759	91	85	1,999512	0,705383	70
í	569	2,778320	0,980130	73	68	2,500488	0,882117	56
j	455	2,221680	0,783759	91	85	1,999512	0,705383	70
k	1024	5,000000	1,763889	40	37	4,500000	1,587500	31
l	455	2,221680	0,783759	91	85	1,999512	0,705383	70
m	1706	8,330078	2,938666	24	22	7,497070	2,644800	18
n	1139	5,561523	1,961982	36	34	5,005371	1,765784	28
o	1139	5,561523	1,961982	36	34	5,005371	1,765784	28
ó	1139	5,561523	1,961982	36	34	5,005371	1,765784	28
ö	1139	5,561523	1,961982	36	34	5,005371	1,765784	28
ő	1139	5,561523	1,961982	36	34	5,005371	1,765784	28
p	1139	5,561523	1,961982	36	34	5,005371	1,765784	28
q	1139	5,561523	1,961982	36	34	5,005371	1,765784	28
r	682	3,330078	1,174778	61	57	2,997070	1,057300	47
s	1024	5,000000	1,763889	40	37	4,500000	1,587500	31
t	569	2,778320	0,980130	73	68	2,500488	0,882117	56
u	1139	5,561523	1,961982	36	34	5,005371	1,765784	28
ú	1139	5,561523	1,961982	36	34	5,005371	1,765784	28
ü	1139	5,561523	1,961982	36	34	5,005371	1,765784	28
ű	1139	5,561523	1,961982	36	34	5,005371	1,765784	28
v	1024	5,000000	1,763889	40	37	4,500000	1,587500	31
w	1479	7,221680	2,547648	28	26	6,499512	2,292883	21
x	1024	5,000000	1,763889	40	37	4,500000	1,587500	31
y	1024	5,000000	1,763889	40	37	4,500000	1,587500	31
z	1024	5,000000	1,763889	40	37	4,500000	1,587500	31
1	1139	5,561523	1,961982	36	34	5,005371	1,765784	28



karakter	10 pontos betűre számítva						9 pontos betűre számítva		
				72 mm-es	67 mm-es			50 mm-es	
	szélessége			ablakban elfér belőle		szélessége		ablakban elfér belőle	
	em	pontban	mm-ben			pontban	mm-ben		
2	1139	5,561523	1,961982	36	34	5,005371	1,765784	28	
3	1139	5,561523	1,961982	36	34	5,005371	1,765784	28	
4	1139	5,561523	1,961982	36	34	5,005371	1,765784	28	
5	1139	5,561523	1,961982	36	34	5,005371	1,765784	28	
6	1139	5,561523	1,961982	36	34	5,005371	1,765784	28	
7	1139	5,561523	1,961982	36	34	5,005371	1,765784	28	
8	1139	5,561523	1,961982	36	34	5,005371	1,765784	28	
9	1139	5,561523	1,961982	36	34	5,005371	1,765784	28	
0	1139	5,561523	1,961982	36	34	5,005371	1,765784	28	
space	569	2,778320	0,980130	73	68	2,500488	0,882117	56	
A	1366	6,669922	2,353000	30	28	6,002930	2,117700	23	
Á	1366	6,669922	2,353000	30	28	6,002930	2,117700	23	
B	1366	6,669922	2,353000	30	28	6,002930	2,117700	23	
C	1479	7,221680	2,547648	28	26	6,499512	2,292883	21	
D	1479	7,221680	2,547648	28	26	6,499512	2,292883	21	
E	1366	6,669922	2,353000	30	28	6,002930	2,117700	23	
É	1366	6,669922	2,353000	30	28	6,002930	2,117700	23	
F	1251	6,108398	2,154907	33	31	5,497559	1,939417	25	
G	1593	7,778320	2,744019	26	24	7,000488	2,469617	20	
H	1479	7,221680	2,547648	28	26	6,499512	2,292883	21	
I	569	2,778320	0,980130	73	68	2,500488	0,882117	56	
Í	569	2,778320	0,980130	73	68	2,500488	0,882117	56	
J	1024	5,000000	1,763889	40	37	4,500000	1,587500	31	
K	1366	6,669922	2,353000	30	28	6,002930	2,117700	23	
L	1139	5,561523	1,961982	36	34	5,005371	1,765784	28	
M	1706	8,330078	2,938666	24	22	7,497070	2,644800	18	
N	1479	7,221680	2,547648	28	26	6,499512	2,292883	21	
O	1593	7,778320	2,744019	26	24	7,000488	2,469617	20	
Ó	1593	7,778320	2,744019	26	24	7,000488	2,469617	20	
Ö	1593	7,778320	2,744019	26	24	7,000488	2,469617	20	
Ő	1593	7,778320	2,744019	26	24	7,000488	2,469617	20	
P	1366	6,669922	2,353000	30	28	6,002930	2,117700	23	
Q	1593	7,778320	2,744019	26	24	7,000488	2,469617	20	
R	1479	7,221680	2,547648	28	26	6,499512	2,292883	21	
S	1366	6,669922	2,353000	30	28	6,002930	2,117700	23	
T	1251	6,108398	2,154907	33	31	5,497559	1,939417	25	
U	1479	7,221680	2,547648	28	26	6,499512	2,292883	21	
Ú	1479	7,221680	2,547648	28	26	6,499512	2,292883	21	
Ü	1479	7,221680	2,547648	28	26	6,499512	2,292883	21	
Ű	1479	7,221680	2,547648	28	26	6,499512	2,292883	21	

karakter	10 pontos betűre számítva					9 pontos betűre számítva		
	szélessége			72 mm-es	67 mm-es	szélessége		50 mm-es
	em	pontban	mm-ben	ablakban elfér belőle		szélessége		ablakban elfér belőle
						pontban	mm-ben	
V	1366	6,669922	2,353000	30	28	6,002930	2,117700	23
W	1933	9,438477	3,329685	21	20	8,494629	2,996716	16
X	1366	6,669922	2,353000	30	28	6,002930	2,117700	23
Y	1366	6,669922	2,353000	30	28	6,002930	2,117700	23
Z	1251	6,108398	2,154907	33	31	5,497559	1,939417	25

## 7. sz. melléklet Átvételi igazolás minta

<h1>Tanúsítvány</h1> <p>A Magyar Posta, mint jogszabályban erre kijelölt szolgáltató hivatalosan tanúsítja a következő tényeket:</p>	
<p><b>Tanúsítvány típusa</b></p> <input type="text" value="Feladóvevény"/>	
<p><b>Az esemény dátuma és időpontja</b></p> <input type="text" value="2017-07-04 10:10.10"/>	
<p><b>A küldemény azonosító</b></p> <input type="text" value="652323"/>	
<p><b>A küldemény lenyomata SHA256 függvényel base64 kódolással</b></p> <input type="text" value="6FDZeP/kBkfPIP9xoLgrbH/+hGRMiTXtp8KizSsBCYY="/>	
<p><b>A feladó azonosítója</b></p> <input type="text" value="posta_attila@hibrid.posta.hu"/>	
<p><b>A címzett címe</b></p> <input type="text" value="MP_1138a"/>	

7. ábra: Átvételi igazolás PDF formátumú állományának képe web API-n beküldött küldemény esetén

Az aláírt PDF formátumú Átvételi igazolás dokumentum két beágyazott XML állományt tartalmaz:

Az első a DispatchNonDispatchCertificate.xml, amely az átvételi elismervény adatait tartalmazza gépi úton feldolgozható formában

```
<?xml version="1.0" encoding="UTF-8" standalone="yes"?>
<ns2:evidence xmlns:ns2="http://selexes.com/hmdacs"
  evidenceld="674270"
  evidenceType="DispatchCertificate"
  consignmentId="652323"
```

```

refEvidencId="0"
extConsignmentId="0"
consignmentHash="e850d978ffe40647cf20ff71a0b82b6c7ffe84644c8935eda7c2a2cd2b010986"
senderIdentificationMethod="KAU"
recipientIdentificationMethod="KAU"
senderAddress="posta_attila@hibrid.posta.hu"
eventTime="2017-07-04T10:10:10.803+02:00">
<referenceRecipient electronicAddress="MP_1138a"/>
<recipients>
  <recipient electronicAddress="MP_1138a"/>
</recipients>
</ns2:evidence>
    
```

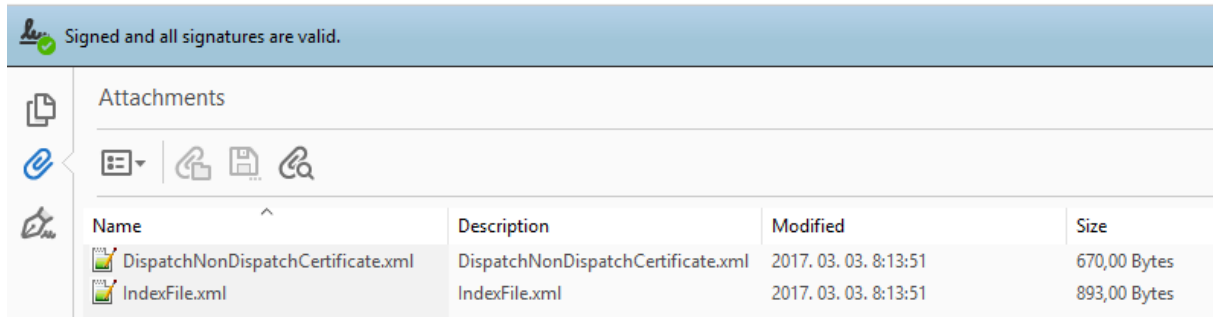

8. ábra: A beágyazott csatolmányok az Átvételi igazolásban

A második az IndexFile.xml, amely az eredeti küldemény egyes elemeinek lenyomatait tartalmazza, hogy utólag is ellenőrizhető legyen, milyen elemekből állt a küldemény.

```

<?xml version="1.0" encoding="UTF-8" standalone="yes"?>
<ConsignmentIndex xmlns="http://www.hmdacs.posta.hu/ConsignmentIndex">
  <ConsignmentFile>
    <FileName>DeliveryInstruction.xml</FileName>
    <Prog>1</Prog>
    <Hash>6f908781b7de41567381c396e11a9a0780c7eb6e85337b0ea06a22fdd6157e36</Hash>
    <HashAlgorithm>SHA256</HashAlgorithm>
    <ConsignmentSenderSignature>
      <SignatureApplied>N</SignatureApplied>
      <ConsignmentSenderSignatureAlgorithm>XAdES</ConsignmentSenderSignatureAlgorithm>
    </ConsignmentSenderSignature>
  </ConsignmentFile>
  <ConsignmentFile>
    <FileName>ID-1.pdf</FileName>
    <Prog>2</Prog>
    <Hash>e689105c696e75a85f042dcf2d2fcdbecf5b3cf78a3bed6dc0dbccdf7490f8b</Hash>
    <HashAlgorithm>SHA256</HashAlgorithm>
    <ConsignmentSenderSignature>
      <SignatureApplied>N</SignatureApplied>
      <ConsignmentSenderSignatureAlgorithm>PADES</ConsignmentSenderSignatureAlgorithm>
    </ConsignmentSenderSignature>
  </ConsignmentFile>
</ConsignmentIndex>
    
```

A DispatchNonDispatchCertificate.xml-ek és az Indexfile xml-ek ellenőrzésére szolgáló séma állományok, a 4. illetve 6. függelékben található.

## 8. sz. melléklet Átvételi igazolás minta fel nem vétel esetén

Tanúsítvány	
A Magyar Posta, mint jogszabályban erre kijelölt szolgáltató hivatalosan tanúsítja a következő tényeket:	
<b>Tanúsítvány típusa</b>	<input type="text" value="Igazolás küldemény fel nem vételéről"/>
<b>Az esemény dátuma és időpontja</b>	<input type="text" value="2017-07-04 10:03.50"/>
<b>A küldemény azonosító</b>	<input type="text" value="NEMNYOMTATHATO_TESZT_KRX"/>
<b>A küldemény lenyomata SHA256 függvényel base64 kódolással</b>	<input type="text"/>
<b>A feladó azonosítója</b>	<input type="text" value="HKID-null"/>
<b>A címzett címe</b>	<input type="text"/>

9. ábra: Nemleges Átvételi igazolás PDF formátumú állományának képe

Az aláírt PDF formátumú Átvételi igazolás dokumentum ebben az esetben is két beágyazott XML állományt tartalmaz:

Az első itt is a DispatchNonDispatchCertificate.xml, amely az Átvételi igazolás adatait tartalmazza gépi úton feldolgozható formában. A szerkezete megegyezik az előzővel, azonban a végén két új információcsoport jelenik meg a <notifications> és az <errors> tagok. Ezek tartalmazzák azokat figyelmeztetéseket, illetve hibajelzéseket,

amelyek miatt a küldeményt nem lehetett felvenni. Az előbbi elvileg előfordulhat felvett küldeményre kiadott Átvételi igazolás esetén is, amennyiben a jelzett hiba nem lehetetleníti a feldolgozást.

```
<?xml version="1.0" encoding="UTF-8" standalone="yes"?>
<ns2:evidence xmlns:ns2="http://selexes.com/hmdacs"
  evidenceld="14936725"
  evidenceType="NonDispatchCertificate"
  consignmentId="4830268"
  refEvidenceld="0"
  extConsignmentId="0"
  senderIdentificationMethod="KAU"
  recipientIdentificationMethod="KAU"
  senderAddress="HKID-null"
  userIdentifier="NEMNYOMTATHATO_TESZT_KRX"
  eventTime="2017-07-04T10:03:50.749+02:00">
  <referenceRecipient electronicAddress=""/>
  <recipients>
    <recipient electronicAddress=""/>
  </recipients>
  <notifications>
    <notification>Bemeneti hiba: Torz 'deliveryInstruction.xml': An invalid XML character (Unicode: 0x0) was
      found in the value of attribute &quot;content&quot; and element is &quot;Name1&quot;.</notification>
  </notifications>
</ns2:evidence>
```

Jelenleg még a küldést megghiúsító hiba is csak figyelmeztetésként jelenik meg, de a figyelmeztetése és hibaüzenetek szétválasztása a KRX állományok küldemény\_meta adataihoz hasonlóan meg fog történni.

Az IndexFile.xml szerkezete – amennyiben egyáltalán előállítható – megegyezik az előzővel. (az esetek többségében ilyen nem készül) A

DispatchNonDispatchCertificate.xml-ek ellenőrzésére szolgáló séma állományok, amelyek a sikeres küldés esetével is azonosak, a 4. sz. függelékben található.

## 9. sz. melléklet Hivatali kapun beküldött küldeményre vonatkozóan KRX formátumban megküldött Átvételi igazolás minta

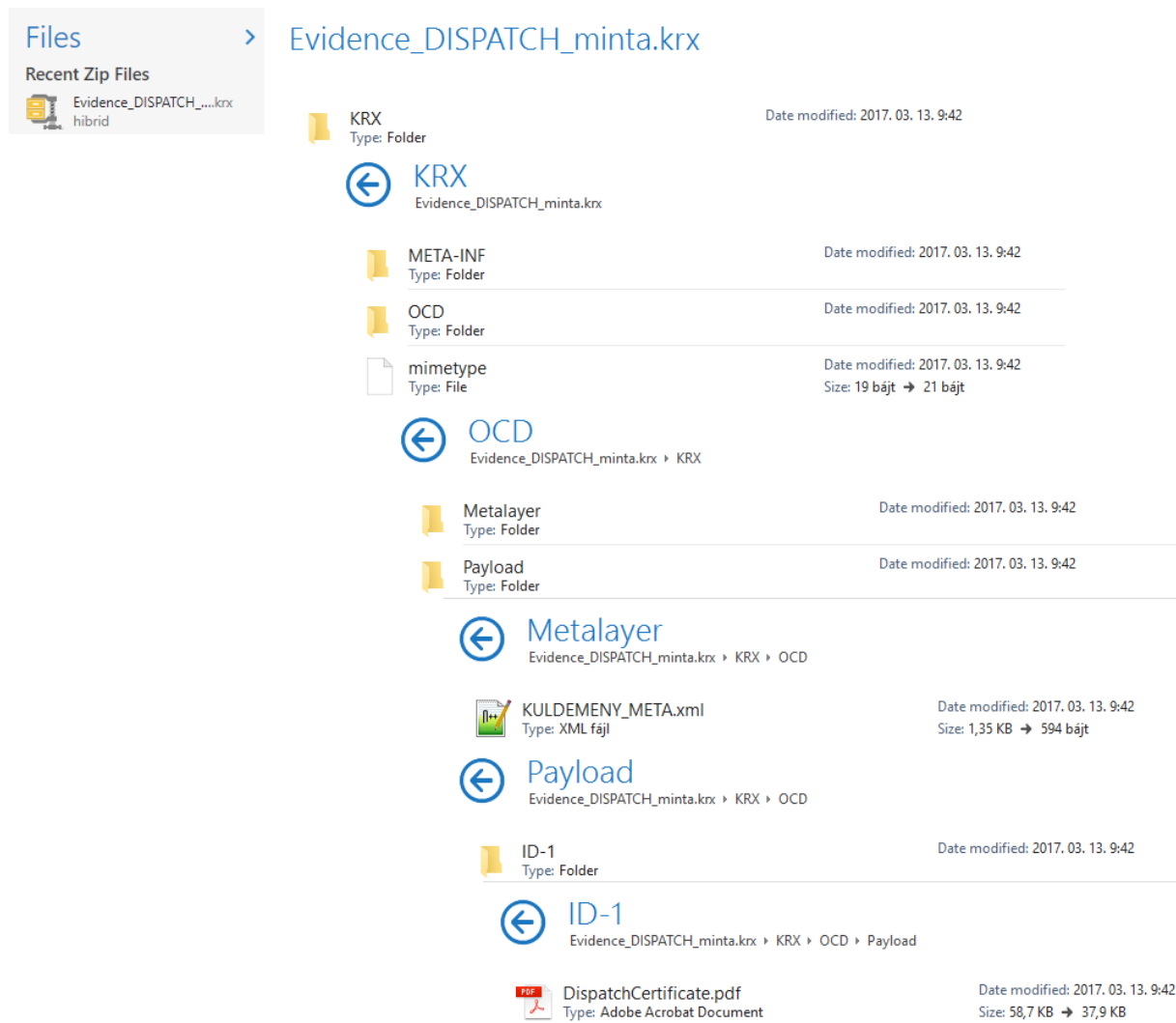

The screenshot shows a file explorer window with the following structure:

- Files > Evidence\_DISPATCH\_minta.krx
  - Recent Zip Files: Evidence\_DISPATCH\_...krx hibrid
  - KRX (Folder) - Date modified: 2017. 03. 13. 9:42
    - META-INF (Folder) - Date modified: 2017. 03. 13. 9:42
    - OCD (Folder) - Date modified: 2017. 03. 13. 9:42
    - mimetype (File) - Date modified: 2017. 03. 13. 9:42, Size: 19 bájt → 21 bájt
    - OCD (Folder) - Evidence\_DISPATCH\_minta.krx > KRX
      - Metalayer (Folder) - Date modified: 2017. 03. 13. 9:42
      - Payload (Folder) - Date modified: 2017. 03. 13. 9:42
      - Metalayer (Folder) - Evidence\_DISPATCH\_minta.krx > KRX > OCD
        - KULDEMENY\_META.xml (XML file) - Date modified: 2017. 03. 13. 9:42, Size: 1,35 KB → 594 bájt
        - Payload (Folder) - Evidence\_DISPATCH\_minta.krx > KRX > OCD
          - ID-1 (Folder) - Date modified: 2017. 03. 13. 9:42
          - ID-1 (Folder) - Evidence\_DISPATCH\_minta.krx > KRX > OCD > Payload
            - DispatchCertificate.pdf (Adobe Acrobat Document) - Date modified: 2017. 03. 13. 9:42, Size: 58,7 KB → 37,9 KB

10. ábra: A Hivatali kapun beküldött küldeményre indított Átvételi igazolás KRX állományának szerkezete

Az egyes elemek szerkezete, illetve a nyomtatható, PDF formátumú Átvételi igazolás megjelentése megegyezik a nem hivatali kapun át kapott Átvételi igazolás szerkezetével. A többletinformációt ebben az esetben a KULDEMENY\_META.xml állomány hordoz, amelynek szerkezete az alábbi:

```
<?xml version="1.0" encoding="UTF-8" standalone="yes"?>
<ns2:KULDEMENY xmlns:ns2="http://xsd.orfk.hu/rzs/ker/kuldemeny">
  <ns2:FEJRESZ>
    <ns2:KRX_VERZIOSZAM>v0.9</ns2:KRX_VERZIOSZAM>
    <ns2:FORRASRENDSZER_AZONOSITO>POSTA</ns2:FORRASRENDSZER_AZONOSITO>
    <ns2:KULDEMENY_AZONOSITO>11111111-1054-201703081347_1_NTC4_A3_1_KRX
    </ns2:KULDEMENY_AZONOSITO>
    <ns2:KULDEMENY_HIVATKOZASI_AZONOSITO>11111111-1054-1_NTC4_A3
    </ns2:KULDEMENY_HIVATKOZASI_AZONOSITO>
    <ns2:KULDEMENY_LETREHOZASANAK_IDEJE>2017-03-13T09:42:38.228+01:00
    </ns2:KULDEMENY_LETREHOZASANAK_IDEJE>
    <ns2:KULDEMENY_TIPUS>NYUGTA</ns2:KULDEMENY_TIPUS>
  </ns2:FEJRESZ>
</ns2:KULDEMENY>
```

```

<ns2:EXPEDIALASOK>
  <ns2:EXPEDIALAS>
    <ns2:EXPEDIALASI_AZONOSITO>1</ns2:EXPEDIALASI_AZONOSITO>
    <ns2:KEZBESITES_MODJA>elektronikus</ns2:KEZBESITES_MODJA>
    <ns2:KULDO_NEV>Magyar Posta Zrt.</ns2:KULDO_NEV>
    <ns2:KULDO_CIM>1138 Budapest Dunavirág utca 2-6.</ns2:KULDO_CIM>
    <ns2:TARGY> Feladovevény </ns2:TARGY>
    <ns2:EXPEDIALAS_DATUM>2017-03-13T09:42:38.228+01:00
      </ns2:EXPEDIALAS_DATUM>
    <ns2:MELLEKLETEK_SZAMA>1</ns2:MELLEKLETEK_SZAMA>
    <ns2:MELLEKLETEK>
      <ns2:MELLEKLET>
        <ns2:CSATOLMANY_SZAMA>1</ns2:CSATOLMANY_SZAMA>
        <ns2:FAJL_NEV>DispatchCertificate.pdf</ns2:FAJL_NEV>
        <ns2:MERET>60110 bytes</ns2:MERET>
        <ns2:ELHELYEZKEDES>KRX/OCD/Payload/ID-1</ns2:ELHELYEZKEDES>
      </ns2:MELLEKLET>
    </ns2:MELLEKLETEK>
    <ns2:TERTIVEVENYES>false</ns2:TERTIVEVENYES>
  </ns2:EXPEDIALAS>
</ns2:EXPEDIALASOK>
</ns2:KULDEMENY>

```

Amint a dokumentumból is látható, itt az ORFK által gondozott `kuldemeny_meta.xml` állományt használja a rendszer, az arra vonatkozó séma-állományt igény esetén az ORFK fejlesztői tudják rendelkezésre bocsátani.

Az átvételi igazolás ebben az esetben is tartalmazza a két beágyazott xml állományt, amelyek egyrészt segítenek az Átvételi igazolás gépi feldolgozásában, illetve igazolják az elküldött küldeményben foglalt állományok tartalmát. Azaz utóbb önmagában az Átvételi igazolás elégséges a küldemény átvételének és tartalmának bizonyításához.

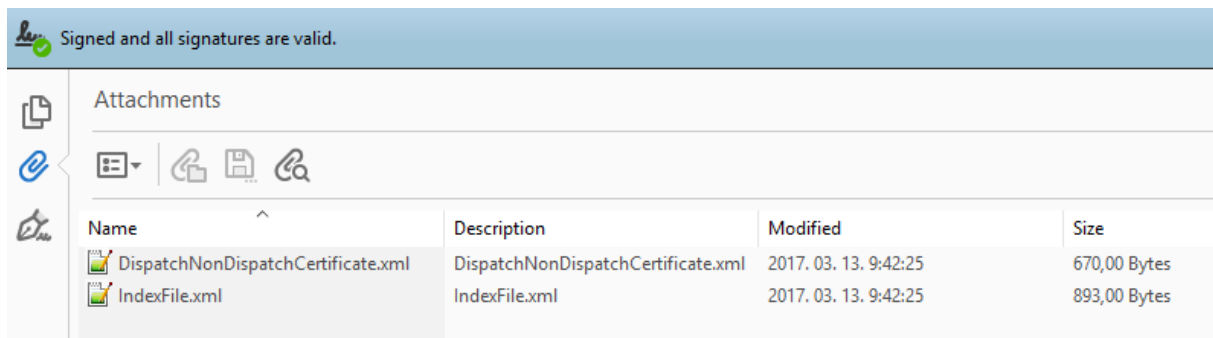

11. ábra: Az átvételi igazolás csatolt állományai

A `DispatchNonDispatch.xml` állomány szerkezete megegyezik a 7. sz. mellékletben, illetve a 8. sz. mellékletben bemutatottakkal, míg az `IndexFile.xml` állomány szerkezetét a 7. sz. melléklet mutatja be. Az állományok szerkezetének ellenőrzéséhez, illetve feldolgozásához felhasználható séma-állományok a 4. sz. függelékben és a 6. sz. függelékben található.



<h2>Tanúsítvány</h2> <p>A Magyar Posta, mint jogszabályban erre kijelölt szolgáltató hivatalosan tanúsítja a következő tényeket:</p>	
<b>Tanúsítvány típusa</b>	<input type="text" value="Feladóvevény"/>
<b>Az esemény dátuma és időpontja</b>	<input type="text" value="2017-06-01 13:57.52"/>
<b>A küldemény azonosító</b>	<input type="text" value="111111111-1054-201706011319_57_CSEKKGYAK0601_2_KRX 111111111-1054-57_CSEKKGYAK0601"/>
<b>A küldemény lenyomata SHA256 függvénnnyel base64 kódolással</b>	<input "="" type="text" value="ODm/KTcmNZjY+BJHm+nLabO404MM/qh68ZyeAx/ckRQ="/>
<b>A feladó azonosítója</b>	<input type="text" value="oktatas3@hmdacs.posta.hu"/>
<b>A címzett címe</b>	<input type="text" value="hibrid_conversion@hmdacs.posta.hu"/>

12. ábra: Az Átvételi igazolás PDF dokumentumának képe a KRX állományból kibontva

## 10. sz. melléklet Hibrid igazolás sikeres gyártás esetén

Tanúsítvány
<p>A Magyar Posta, mint jogszabályban erre kijelölt szolgáltató hivatalosan tanúsítja a következő tényeket:</p>
<p><b>Tanúsítvány típusa</b></p> <p>Tanúsítvány a hibrid küldemény elkészültéről</p>
<p><b>Az esemény dátuma és időpontja</b></p> <p>2017-07-13 13:30.53</p>
<p><b>A küldemény azonosító</b></p> <p>111111111-1054-201707131106_2_OTRB0713_KRX 111111111-1054-1_OTRB0713</p>
<p><b>A küldemény lenyomata SHA256 függvényrel base64 kódolással</b></p> <p>3vBeqlq/i1U0++xXIIKDxIO5yfK06X5NzshCq7Mwhls=</p>
<p><b>A feladó azonosítója</b></p> <p>626800701</p>
<p><b>Postai azonosítószám</b></p> <p>RL10062816651083</p>
<p><b>A címzett címe</b></p> <p>POSTÁS DEZSŐ</p> <p>1237 BUDAPEST</p> <p>ALSÓHATÁR ÚT 1.</p> <p>HU</p>

13. ábra: Sikeres hibrid gyártás esetén a feladónak visszaküldött PDF formátumú igazolás képe

A Hibrid igazolás, amely szintén egy a Szolgáltató elektronikus bélyegzőjével és minősített időbélyeggel ellátott PDF formátumú állomány, csak egy beágyazott XML állományt „HibridReceiptNonReceiptCertificate.xml” tartalmaz.

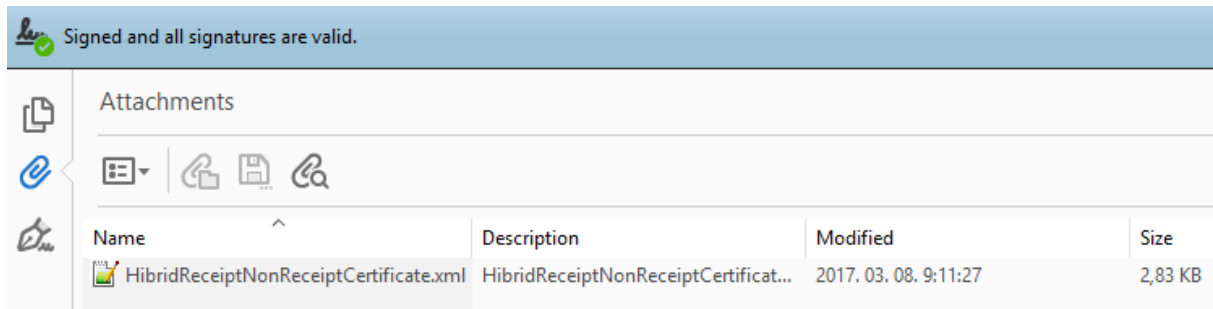

14. ábra: A legyártott papíralapú másolat esetén kibocsátott Hibrid igazolás beágyazott xml állománya

### A beágyazott HibridReceiptNonReceiptCertificate.xml állomány jellemző tartalma:

```
<?xml version="1.0" encoding="UTF-8" standalone="yes"?>
<ns2:evidence xmlns:ns2="http://selexes.com/hmdacs"
  evidenceld="13845437"
  evidenceType="HybridReceipt"
  consignmentId="4513566"
  refEvidenceld="0"
  extConsignmentId="1"
  consignmentHash="d039bf2937263598d8f812479be9cb69b3b8d3830cfea87af19c9e031fdc9114"
  senderIdentificationMethod="KAU"
  recipientIdentificationMethod="KAU"
  senderAddress="626800701"
  userIdentifier="11111111-1054-201706011319_57_CSEKKGYAK0601_2_KRX|11111111-1054-
  57_CSEKKGYAK0601"
  eventTime="2017-06-02T14:05:27.812+02:00"
  referenceId="HMCS4514111_618570000027">
<referenceRecipient>
  <postalAddress street="SZÉCHENYI ISTVÁN UTCA 57."
    locality="KAPOSKERESZTÚR"
    stateOrProvince=""
    postalCode="7258"
    country="HU">
    registeredCode="RL10062816651083"
  </postalAddress>
  <names>
    <name>POSTÁS-NAGY THEODÓRA</name>
    <name>MINTA ÜGYFÉL</name>
  </names>
</referenceRecipient>
<recipients>
  <recipient>
    <postalAddress street="SZÉCHENYI ISTVÁN UTCA 57."
      locality="KAPOSKERESZTÚR"
      stateOrProvince=""
      postalCode="7258"
      country="HU">
      registeredCode="RL10062816651083"
    </postalAddress>
    <names>
      <name>POSTÁS-NAGY THEODÓRA</name>
      <name>MINTA ÜGYFÉL</name>
    </names>
  </recipient>
</recipients>
<notifications>
  <notification>Hibrid küldemény feldolgozás FIGYELMEZTETÉS: Figyelmeztetés: A 'Attachment_1.PDF'
    mellékletre a 'deliveryInstruction.xml' nem hiteles másolat készítését írja elő. A következő mezők nem
    lesznek feldolgozva: [RegistrationType] és [IsIssued]</notification>
  <notification>Hibrid küldemény feldolgozás FIGYELMEZTETÉS: Figyelmeztetés: A 'cheques.xml'
    mellékletre a 'deliveryInstruction.xml' nem hiteles másolat készítését írja elő. A következő mezők nem
    lesznek feldolgozva: [RegistrationType] és [IsIssued]</notification>
```

```
<notification>A Hibrid küldemény nyomtatása POSTÁS-NAGY THEODÓRA MINTA ÜGYFÉL címzett részére sikeres a következő FIGYELMEZTETÉS mellett: business.consignment.impl.Consignment: adjustDeliveryInstructions Boríték átirányítva [DoubleWindowedEnvelope] mert küldemény [4514111];business.consignment.impl.Consignment: adjustDeliveryInstructions A Csatolmány [cheques.xml] Kézbesítési Utasítás [4514111.xml] isAuthenticCopy [N] - Nincs lap végi QR nyomtatás;business.consignment.impl.Consignment: adjustDeliveryInstructions A Csatolmány [Attachment_1.PDF] Kézbesítési Utasítás [4514111.xml] isAuthenticCopy [N] - Nincs lap végi QR nyomtatás;</notification>
</notifications>
</ns2:evidence>
```

Az állomány végén található figyelmeztetések olyanok, hogy nem akadályozták meg a küldemény legyártását, ugyanakkor célszerű azokat elemezni, hogy a szolgáltatás igénybe vétele során a lehető legkevesebb eltérés legyen az elképzelt tartalomtól. Van köztük olyan is, amely pusztán a figyelmet hívja fel az általános gyakorlattól eltérő megjelenésre.

A figyelmeztetések között található meg a GUID értéke is, abban az esetben, ha hiteles másolatkészítés volt az igény Iratérvényességi nyilvántartás használatával és a Felhasználó nem adott át a kézbesítési utasításban GIUD-ot vagy az átadott GUID már más dokumentumnál felhasználásra került. Egy példa a figyelmeztetésre alább látható

```
<notification>Hibrid küldemény feldolgozás FIGYELMEZTETÉS: Attachment '1_1oldal_K.pdf': [Guid] generated by the system is '1662b09a-8fa4-49db-8a87-aaf616a54db2'</notification>
```

A Hibrid igazolások PDF állományának szerkezete azonos, függetlenül attól, hogy a küldeményt web API-n vagy hivatali kapun keresztül küldték be. Értelmszerűen a felhasználói azonosító (userIdentifier) tagban csak akkor szerepel a Hivatali kapu érkeztetési száma, ha a küldemény hivatali kapun keresztül érkezett, és ugyanígy a feladó címénél (senderAddress) csak hivatali kapus küldésnél szerepelhet hivatali kapu azonosító. A HybridReceiptNonReceiptCertificate.xml állományok ellenőrzését, illetve feldolgozását segítő (a sikertelen gyártás esetén is használható) séma-állományok az 5. sz. függelékben található. A KRX állomány szerkezete, beleértve a KULDEMENY\_META.xml állomány tartalmát is, a 9. sz. mellékletben leírtakat követi.

## 11. sz. melléklet Hibrid igazolás hiba esetén

Tanúsítvány
<p>A Magyar Posta, mint jogszabályban erre kijelölt szolgáltató hivatalosan tanúsítja a következő tényeket:</p>
<p><b>Tanúsítvány típusa</b></p> <p>Tanúsítvány a hibrid küldemény feldolgozhatatlanságáról</p>
<p><b>Az esemény dátuma és időpontja</b></p> <p>2017-06-21 08:12.29</p>
<p><b>A küldemény azonosító</b></p> <p>111111111-1054-201706210736_16_OTC65BEV0621_KRX 111111111-1054-16_OTC65BEV0621</p>
<p><b>A küldemény lenyomata SHA256 függvénnyel base64 kódolással</b></p> <p>h2kybW6e/VSlJ3BMk2ETRw48Zwny/lfmdCM3qrU6y6I=</p>
<p><b>A feladó azonosítója</b></p> <p>626800701</p>
<p><b>Postai azonosítószám</b></p> <p></p>
<p><b>A címzett címe</b></p> <p>POSTÁS JÓZSEF ANDRÁS</p> <p>4060 BALMAZÚJVÁROS</p> <p>DARU-CSEGEI UTCA 16.</p> <p>HU</p>

15. ábra: A feldolgozhatatlan küldemény esetén küldött PDF formátumú Hibrid igazolás képe

A Hibrid igazolás, amely ebben az esetben is a Szolgáltató elektronikus bélyegzőjével és minősített időbélyeggel ellátott PDF formátumú állomány, itt is a 14. ábrának megfelelően csak egy beágyazott XML állományt

„HibridReceiptNonReceiptCertificate.xml” tartalmaz, melynek tipikus tartalmát az alábbiakban mutatjuk be:

```
<?xml version="1.0" encoding="UTF-8" standalone="yes"?>
<ns2:evidence xmlns:ns2="http://selexes.com/hmdacs"
  evidenceld="14537806"
  evidenceType="HybridNonReceipt"
  consignmentId="4700032"
  refEvidenceld="0"
  extConsignmentId="1"
  consignmentHash="8769326d6e9efd54a527704c936113470e3c6709f2fe57e6742337aab53acba2"
  senderIdentificationMethod="KAU"
  recipientIdentificationMethod="KAU"
  senderAddress="626800701"
  userIdentifier="111111111-1054-201706210736_16_OTC65BEV0621_KRX|111111111-1054-16_OTC65BEV0621"
  eventTime="2017-06-21T08:12:29.537+02:00"
  referenceld="HMCS4700081">
<referenceRecipient>
  <postalAddress street="DARU-CSEGEI UTCA 16."
    locality="BALMAZÚJVÁROS"
    stateOrProvince=""
    postalCode="4060"
    country="HU">
    <names>
      <name>POSTÁS JÓZSEF ANDRÁS</name>
    </names>
  </postalAddress>
</referenceRecipient>
<recipients>
  <recipient>
    <postalAddress street="DARU-CSEGEI UTCA 16."
      locality="BALMAZÚJVÁROS"
      stateOrProvince=""
      postalCode="4060"
      country="HU">
      <names>
        <name>POSTÁS JÓZSEF ANDRÁS</name>
      </names>
    </postalAddress>
  </recipient>
</recipients>
<notifications>
  <notification>business.attachment.impl.Cheque: checkCheques (315) Cheques.xml file hiányos: hiányzik kötelező attributum / elem [postCode] az elem részére [holder] a csekk esetében [1]</notification>
  <notification>business.attachment.impl.Cheque: checkCheques (327) Cheques.xml file hiányos: hiányzik kötelező attributum / elem [street] az elem részére [holder] a csekk esetében [1]</notification>
</notifications>
</ns2:evidence>
```

A <notifications> blokk tartalmazza a gyártással kapcsolatos információkat, amelyek hasznosak a gyártási folyamat eredményének értelmezéséhez. Jelenleg szintén a <notifications> blokk tartalmazza azt a hibát vagy hibákat, amelyek miatt nem volt lehetséges a másolat elkészítése. Ezt a későbbiekben a KRX konténerek `kuldemeny_meta` állományához hasonlóan az <errors> blokk fogja tartalmazni a könnyebb feldolgozhatóság érdekében. Az ellenőrzéshez és feldolgozáshoz felhasználható séma-állományt az 5. sz. függelék tartalmazza.

## **12. sz. melléklet A postai felvételi igazolás adatszerkezete**

Megjegyzés: az alábbi adatszerkezet egy minta. Erre vonatkozóan a mindenkor érvényes specifikáció a Magyar Posta honlapján található meg.

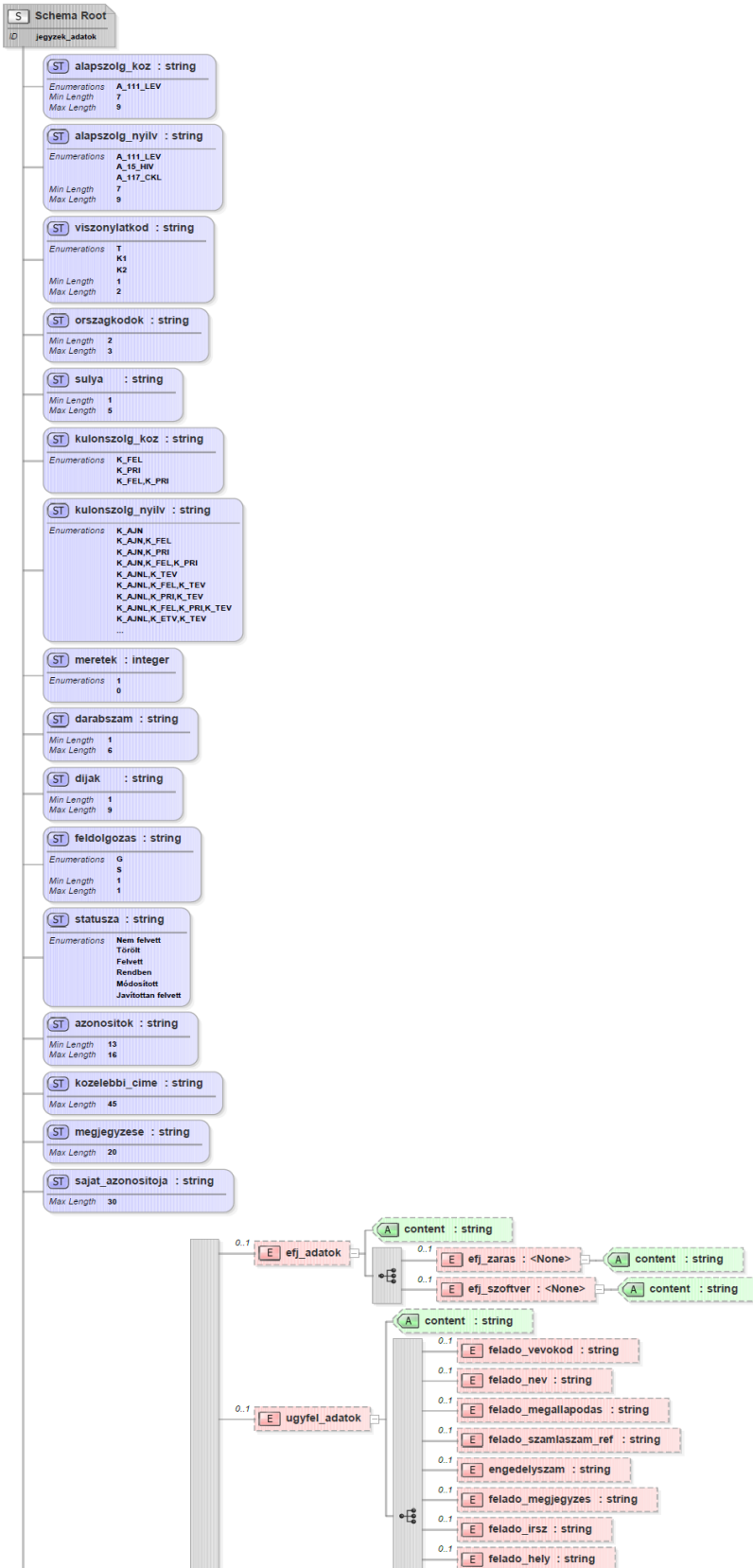



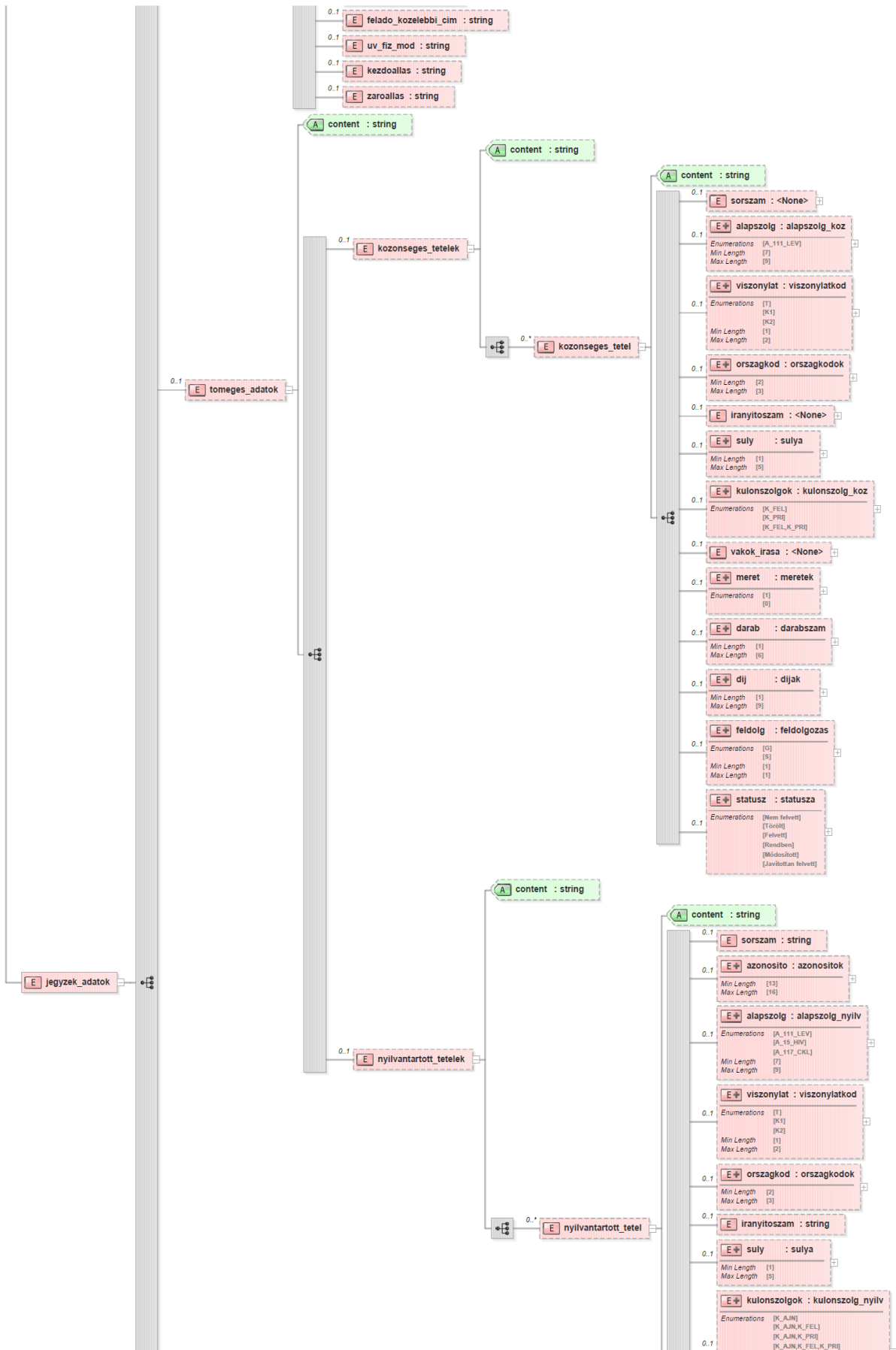

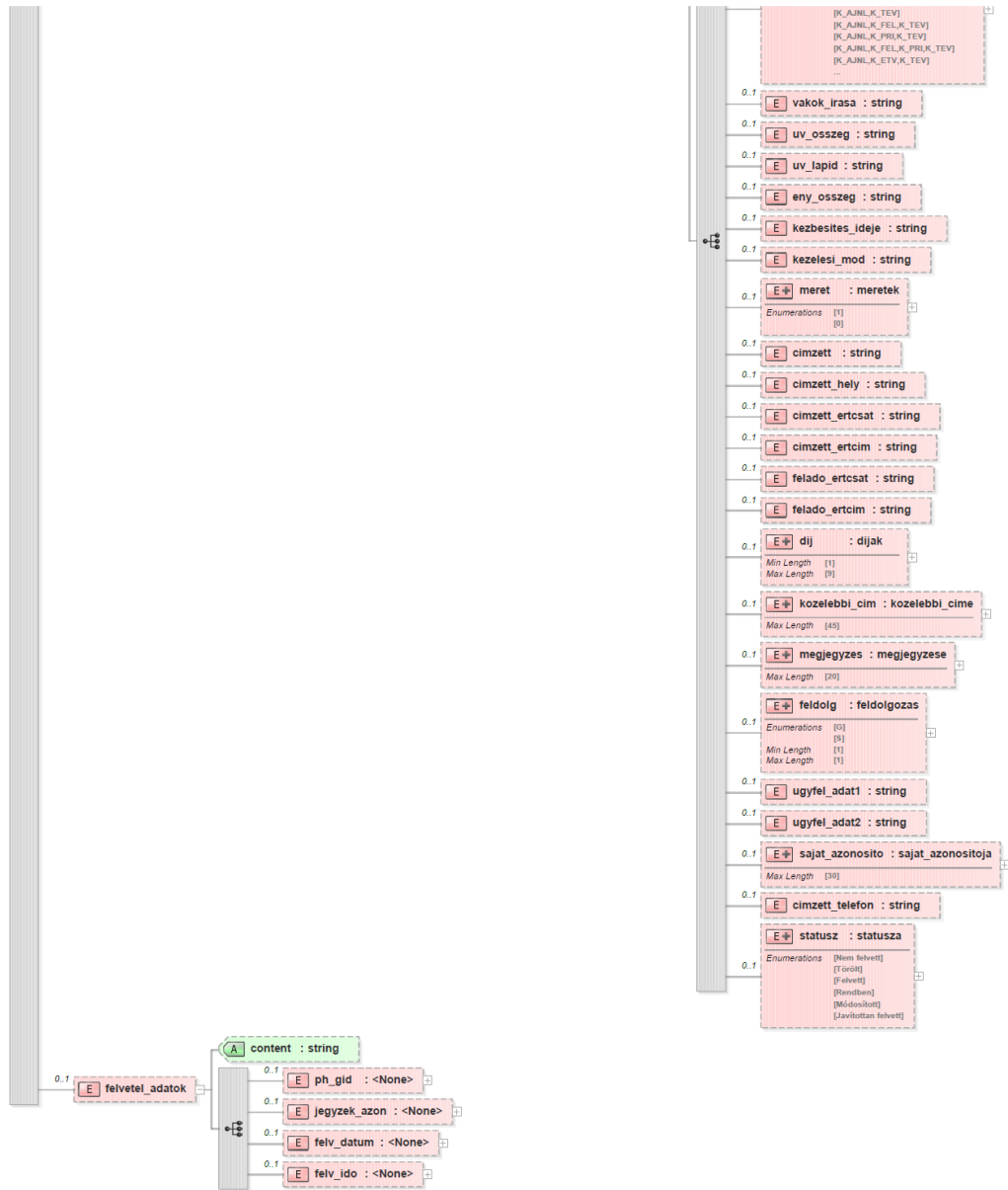

16. ábra: A postai felvételi igazolás adatszerkezete

### 13. sz. melléklet Postai felvételi igazolás minta

```
<?xml version = "1.0" encoding="UTF-8"?><jegyzek_adatok>
<efj_adatok>
  <efj_zaras />
  <efj_szoftver />
</efj_adatok>
<ugyfel_adatok>
  <felado_vevokod>0020105987</felado_vevokod>
  <felado_nev>PKLK</felado_nev>
  <felado_megallapodas>51111115</felado_megallapodas>
  <felado_szamlaszam_ref />
  <engedelyszam />
  <felado_megjegyzes />
  <felado_irsz>1117</felado_irsz>
  <felado_hely>BUDAPEST</felado_hely>
  <felado_kozelebbi_cim>Budafoki út 107-109</felado_kozelebbi_cim>
  <uv_fiz_mod />
  <kezdoadallas>0</kezdoadallas>
  <zaroallas>0</zaroallas>
</ugyfel_adatok>
  <tomeges_adatok>
    <kozonseges_tetelek>
      <kozonseges_tetel>
        <sorszam>1</sorszam>
        <alapszolg>A_111_LEV</alapszolg>
        <viszonylat>T</viszonylat>
        <suly>30</suly>
        <meret>0</meret>
        <darab>10</darab>
        <dij>0</dij>
        <feldolg>S</feldolg>
        <statusz>Rendben</statusz>
      </kozonseges_tetel>
      <kozonseges_tetel>
        <sorszam>1</sorszam>
        <alapszolg>A_111_LEV</alapszolg>
        <viszonylat>T</viszonylat>
        <suly>50</suly>
        <meret>0</meret>
        <darab>3</darab>
        <dij>0</dij>
        <feldolg>S</feldolg>
        <statusz>Módosított</statusz>
      </kozonseges_tetel>
      <kozonseges_tetel>
        <sorszam>1</sorszam>
        <alapszolg>A_111_LEV</alapszolg>
        <viszonylat>T</viszonylat>
        <suly>100</suly>
        <meret>0</meret>
        <darab>14</darab>
        <dij>0</dij>
        <feldolg>S</feldolg>
        <statusz>Törölt</statusz>
      </kozonseges_tetel>
    </kozonseges_tetelek>
    <nyilvantartott_tetelek>
      <nyilvantartott_tetel>
        <sorszam>1</sorszam>
        <azonosito>RL10062816648533</azonosito>
        <alapszolg>A_111_LEV</alapszolg>
        <viszonylat>T</viszonylat>
        <iranyitoszam>4078</iranyitoszam>
        <suly>100</suly>
        <kulonszolgotok>K_AJN</kulonszolgotok>
        <meret>0</meret>
      </nyilvantartott_tetel>
    </nyilvantartott_tetelek>
  </tomeges_adatok>
</ugyfel_adatok>
```

```
<cimzett>POSTÁS ALEXANDRA</cimzett>
<cimzett_hely>DEBRECEN HALÁP</cimzett_hely>
<dij>0</dij>
<feldolg>S</feldolg>
<statusz>Törölt</statusz>
</nyilvantartott_tetel>
<nyilvantartott_tetel>
  <sorszam>2</sorszam>
  <azonosito>RL10062816648517</azonosito>
  <alapszolg>A_111_LEV</alapszolg>
  <viszonylat>T</viszonylat>
  <iranyitoszam>1237</iranyitoszam>
  <suly>100</suly>
  <kulonszolgotok>K_AJN</kulonszolgotok>
  <meret>0</meret>
  <cimzett>POSTÁS DEZSŐ</cimzett>
  <cimzett_hely>BUDAPEST</cimzett_hely>
  <dij>0</dij>
  <feldolg>S</feldolg>
  <statusz>Módosított</statusz>
</nyilvantartott_tetel>
<nyilvantartott_tetel>
  <sorszam>3</sorszam>
  <azonosito>RL10062816648520</azonosito>
  <alapszolg>A_111_LEV</alapszolg>
  <viszonylat>T</viszonylat>
  <iranyitoszam>2035</iranyitoszam>
  <suly>100</suly>
  <kulonszolgotok>K_AJN</kulonszolgotok>
  <meret>0</meret>
  <cimzett>POSTÁS BEATRIX</cimzett>
  <cimzett_hely>ÉRD PARKVÁROS</cimzett_hely>
  <dij>0</dij>
  <feldolg>S</feldolg>
  <statusz>Törölt</statusz>
</nyilvantartott_tetel>
<nyilvantartott_tetel>
  <sorszam>4</sorszam>
  <azonosito>RL10062816648878</azonosito>
  <alapszolg>A_111_LEV</alapszolg>
  <viszonylat>T</viszonylat>
  <iranyitoszam>1237</iranyitoszam>
  <suly>100</suly>
  <kulonszolgotok>K_AJN,K_PRI,K_TEV</kulonszolgotok>
  <meret>0</meret>
  <cimzett>POSTÁS DEZSŐ</cimzett>
  <cimzett_hely>BUDAPEST</cimzett_hely>
  <dij>0</dij>
  <feldolg>S</feldolg>
  <statusz>Törölt</statusz>
</nyilvantartott_tetel>
<nyilvantartott_tetel>
  <sorszam>5</sorszam>
  <azonosito>RL10062816648881</azonosito>
  <alapszolg>A_111_LEV</alapszolg>
  <viszonylat>T</viszonylat>
  <iranyitoszam>2035</iranyitoszam>
  <suly>100</suly>
  <kulonszolgotok>K_AJN,K_PRI,K_TEV</kulonszolgotok>
  <meret>0</meret>
  <cimzett>POSTÁS BEATRIX</cimzett>
  <cimzett_hely>ÉRD PARKVÁROS</cimzett_hely>
  <dij>750</dij>
  <feldolg>S</feldolg>
  <statusz>Rendben</statusz>
</nyilvantartott_tetel>
</nyilvantartott_tetelek>
```

```
</tomeges_adatok>  
<felvetel_adatok>  
  <ph_gid>60501</ph_gid>  
  <jegyzek_azon>2544665</jegyzek_azon>  
  <felv_datum>2016.11.09</felv_datum>  
  <felv_ido>18:57:39</felv_ido>  
</felvetel_adatok>  
</jegyzek_adatok>
```

## 14. sz. melléklet Biztonságos kézbesítési szolgáltatás és a hibrid szolgáltatás üzenettípusai

A Hivatali kapun keresztül történő kommunikáció esetén a hibrid kézbesítési és konverziós rendszer a következő dokumentumtípusokat állítja elő, illetve ezeket a típusazonosítókat és leírásokat helyezi el a Hivatali kapu felöltést szolgáló üzenetbe megfelelő mezőibe dokumentumonként. Ez lehetőséget biztosít a fogadó fél számára egyszerre csak egy dokumentumtípus kiválasztására, lehívására.

<hkp:DokTípusAzonosító>	<hkp:DokTípusLeírás>
DR	Feladovevény
HR	Hibrid_Nyugta
DELR	Kezbesítési_Igazolás
EFJ	E-Feladójegyzék
TEDC	BKSZ_Kuldemeny
TEDN	BKSZ_Ertesito
TEDA	BKSZ_Atveteli_Igazolas
TEDD	BKSZ_Letoltesi_Igazolas
IHC	Inverz_Hibrid_Kuldemeny

A <hkp:DokTípusLeírás> tagban szereplő szövegek jelennek meg a KRX konténerek KULDEMENY\_META.xml-jének <ns2:TARGY> leíró adatában is.

# 1. sz. függelék DeliveryInstruction.xsd

## V.1.0. verzió

(Már nem használható, kivezetett verzió)

```
<?xml version="1.0" encoding="utf-8"?>
<xs:schema attributeFormDefault="unqualified"
  elementFormDefault="qualified" xmlns:xs="http://www.w3.org/2001/XMLSchema">
  <xs:element name="deliveryInstructions">
    <xs:complexType>
      <xs:sequence>
        <xs:element name="consignment">
          <xs:complexType>
            <xs:sequence>
              <xs:element name="recipients">
                <xs:complexType>
                  <xs:sequence>
                    <xs:element minOccurs="1" maxOccurs="unbounded"
                      name="recipient">
                      <xs:complexType>
                        <xs:sequence>
                          <xs:element name="Name1">
                            <xs:complexType>
                              <xs:attribute name="content" type="xs:string"
                                use="required" />
                            </xs:complexType>
                          </xs:element>
                          <xs:element name="Name2">
                            <xs:complexType>
                              <xs:attribute name="content" type="xs:string"
                                use="optional" />
                            </xs:complexType>
                          </xs:element>
                          <xs:element name="City">
                            <xs:complexType>
                              <xs:attribute name="content" type="xs:string"
                                use="required" />
                            </xs:complexType>
                          </xs:element>
                          <xs:element name="Street">
                            <xs:complexType>
                              <xs:attribute name="content" type="xs:string"
                                use="required" />
                            </xs:complexType>
                          </xs:element>
                          <xs:element name="BuildingIntAddress">
                            <xs:complexType>
                              <xs:attribute name="content" type="xs:string"
                                use="optional" />
                            </xs:complexType>
                          </xs:element>
                          <xs:element name="ZIP">
                            <xs:complexType>
                              <xs:attribute name="content" type="xs:string"
                                use="required" />
                            </xs:complexType>
                          </xs:element>
                          <xs:element name="Country">
                            <xs:complexType>
                              <xs:attribute name="content" type="xs:string"
                                use="optional" />
                            </xs:complexType>
                          </xs:element>
                          <xs:element name="Barcode">
                            <xs:complexType>
                              <xs:attribute name="content" type="xs:string"
                                use="required" />
                            </xs:complexType>
                          </xs:element>
                        </xs:sequence>
                      </xs:complexType>
                    </xs:element>
                  </xs:sequence>
                </xs:complexType>
              </xs:element>
            </xs:sequence>
          </xs:complexType>
        </xs:element>
      </xs:sequence>
    </xs:complexType>
  </xs:element>
</xs:schema>
```

```
        use="optional" />
      </xs:complexType>
    </xs:element>
  </xs:sequence>
</xs:complexType>
</xs:element>
</xs:sequence>
</xs:complexType>
</xs:element>
<xs:element name="sender">
  <xs:complexType>
    <xs:sequence>
      <xs:element name="RentPersName">
        <xs:complexType>
          <xs:attribute name="content" type="xs:string" use="required" />
        </xs:complexType>
      </xs:element>
      <xs:element name="RentCity">
        <xs:complexType>
          <xs:attribute name="content" type="xs:string" use="required" />
        </xs:complexType>
      </xs:element>
      <xs:element name="RentAddress">
        <xs:complexType>
          <xs:attribute name="content" type="xs:string" use="required" />
        </xs:complexType>
      </xs:element>
      <xs:element name="RentZIP">
        <xs:complexType>
          <xs:attribute name="content" type="xs:string" use="required" />
        </xs:complexType>
      </xs:element>
      <xs:element name="RentBarcode">
        <xs:complexType>
          <xs:attribute name="content" type="xs:string" use="optional" />
        </xs:complexType>
      </xs:element>
    </xs:sequence>
  </xs:complexType>
</xs:element>
<xs:element name="return">
  <xs:complexType>
    <xs:sequence>
      <xs:element name="RetAddressName1">
        <xs:complexType>
          <xs:attribute name="content" type="xs:string" use="required" />
        </xs:complexType>
      </xs:element>
      <xs:element name="RetAddressName2">
        <xs:complexType>
          <xs:attribute name="content" type="xs:string" use="optional" />
        </xs:complexType>
      </xs:element>
      <xs:element name="RetAddressCity">
        <xs:complexType>
          <xs:attribute name="content" type="xs:string" use="required" />
        </xs:complexType>
      </xs:element>
      <xs:element name="RetAddressStreet">
        <xs:complexType>
          <xs:attribute name="content" type="xs:string" use="required" />
        </xs:complexType>
      </xs:element>
      <xs:element name="RetBuildingIntAddress">
        <xs:complexType>
          <xs:attribute name="content" type="xs:string" use="optional" />
        </xs:complexType>
      </xs:element>
    </xs:sequence>
  </xs:complexType>
</xs:element>
```



```
</xs:element>
<xs:element name="RetAddressZIP">
  <xs:complexType>
    <xs:attribute name="content" type="xs:string" use="required" />
  </xs:complexType>
</xs:element>
<xs:element name="RetAddressCountry">
  <xs:complexType>
    <xs:attribute name="content" type="xs:string" use="optional" />
  </xs:complexType>
</xs:element>
<xs:element name="RetBarcode">
  <xs:complexType>
    <xs:attribute name="content" type="xs:string" use="optional" />
  </xs:complexType>
</xs:element>
</xs:sequence>
</xs:complexType>
</xs:element>
<xs:element name="attachmentList">
  <xs:complexType>
    <xs:sequence>
      <xs:element minOccurs="1" maxOccurs="unbounded"
        name="attachment">
        <xs:complexType>
          <xs:simpleContent>
            <xs:extension base="xs:string">
              <xs:attribute name="FileName" type="xs:string"
                use="required" />
              <xs:attribute name="FileType" type="xs:string"
                use="required" />
              <xs:attribute name="DPI" type="xs:string"
                use="required" />
              <xs:attribute name="IsDuplex" type="xs:string"
                use="required" />
              <xs:attribute name="Color" type="xs:string"
                use="required" />
              <xs:attribute name="Prog" type="xs:unsignedByte"
                use="required" />
              <xs:attribute name="PaperType" type="xs:string"
                use="required" />
              <xs:attribute name="PaperSize" type="xs:string"
                use="required" />
              <xs:attribute name="Finishing" type="xs:string"
                use="required" />
              <xs:attribute name="RecordHash" type="xs:string"
                use="required" />
              <xs:attribute name="RecordAlgorithm"
                type="xs:string" use="required" />
              <xs:attribute name="PDFSumpage"
                type="xs:unsignedByte" use="required" />
              <xs:attribute name="SignatureType"
                type="xs:unsignedByte" use="required" />
              <xs:attribute name="IsAuthenticCopy"
                type="xs:string" use="required" />
              <xs:attribute name="AttachmentIssuerURL"
                type="xs:string" use="optional" />
              <xs:attribute name="AttachmentGuid" type="xs:string"
                use="optional" />
              <xs:attribute name="CopyAuth" type="xs:string"
                use="optional" />
              <xs:attribute name="IsIssued" type="xs:string"
                use="required" />
              <xs:attribute name="SigRentOrgName"
                type="xs:string" use="optional" />
              <xs:attribute name="SigRentPersName"
                type="xs:string" use="optional" />
            </xs:extension>
          </xs:simpleContent>
        </xs:complexType>
      </xs:element>
    </xs:sequence>
  </xs:complexType>
</xs:element>
```

```

        </xs:extension>
    </xs:simpleContent>
</xs:complexType>
</xs:element>
</xs:sequence>
</xs:complexType>
</xs:element>
</xs:sequence>
<xs:attribute name="RequestId" type="xs:string" use="optional" />
<xs:attribute name="Contract" type="xs:unsignedInt" use="required" />
<xs:attribute name="ConsignmentIssuerURL" type="xs:string" use="optional" />
<xs:attribute name="ConsignmentGuid" type="xs:string" use="optional" />
<xs:attribute name="Annexes" type="xs:unsignedByte" use="required" />
<xs:attribute name="LetType" type="xs:string" use="required" />
<xs:attribute name="CleanAddress" type="xs:string" use="optional" />
<xs:attribute name="RegCode" type="xs:string" use="optional" />
<xs:attribute name="IsAddressPageIncluded" type="xs:string" use="required" />
<xs:attribute name="EnvIdentifier" type="xs:string" use="optional" />
<xs:attribute name="EnvType" type="xs:string" use="optional" />
<xs:attribute name="EnvWindow" type="xs:string" use="required" />
<xs:attribute name="EnvAddressNeeded" type="xs:string" use="required" />
<xs:attribute name="EnvLogoFileName" type="xs:string" use="optional" />
<xs:attribute name="NumberOfRecipients" type="xs:unsignedByte" use="required" />
<xs:attribute name="DeliveryChannel" type="xs:unsignedByte" use="required" />
<xs:attribute name="DocumentType" type="xs:string" use="optional" />
<xs:attribute name="Attachment1" type="xs:string" use="optional" />
<xs:attribute name="Attachment2" type="xs:string" use="optional" />
<xs:attribute name="ReturnBarcode" type="xs:string" use="optional" />
<xs:attribute name="AwayMarker" type="xs:string" use="optional" />
<xs:attribute name="ConsignmentHash" type="xs:string" use="required" />
<xs:attribute name="EReturnReceipt" type="xs:string" use="required" />
<xs:attribute name="SK" type="xs:string" use="optional" />
<xs:attribute name="ReturnEnvelope" type="xs:string" use="required" />
</xs:complexType>
</xs:element>
</xs:sequence>
<xs:attribute name="Ver" type="xs:decimal" use="required" />
</xs:complexType>
</xs:element>
</xs:schema>

```

## V.2.0. verzió

(Jelenleg elfogadott verzió)

```
<?xml version="1.0" encoding="utf-8"?>
```

```
<!-- #4820
```

This XSD was taken from the document "Másolatkészítési rend", and Eclipse formatting was applied to it. New elements under recipient were added.

```
-->
```

```

<xs:schema attributeFormDefault="unqualified"
  elementFormDefault="qualified" xmlns:xs="http://www.w3.org/2001/XMLSchema">
  <xs:element name="deliveryInstructions">
    <xs:complexType>
      <xs:sequence>
        <xs:element name="consignment">
          <xs:complexType>
            <xs:sequence>
              <xs:element name="recipients">
                <xs:complexType>
                  <xs:sequence>
                    <xs:element minOccurs="1" maxOccurs="unbounded" name="recipient">
                      <xs:complexType>
                        <xs:sequence>
                          <xs:element name="Name1">
                            <xs:complexType>
                              <xs:attribute name="content" type="xs:string"

```

```

        use="required" />
    </xs:complexType>
</xs:element>
<xs:element name="Name2">
    <xs:complexType>
        <xs:attribute name="content" type="xs:string"
            use="optional" />
    </xs:complexType>
</xs:element>
<xs:element name="City">
    <xs:complexType>
        <xs:attribute name="content" type="xs:string"
            use="required" />
    </xs:complexType>
</xs:element>
<xs:element name="Street">
    <xs:complexType>
        <xs:attribute name="content" type="xs:string"
            use="required" />
    </xs:complexType>
</xs:element>
<xs:element name="BuildingIntAddress">
    <xs:complexType>
        <xs:attribute name="content" type="xs:string"
            use="optional" />
    </xs:complexType>
</xs:element>
<xs:element name="ZIP">
    <xs:complexType>
        <xs:attribute name="content" type="xs:string"
            use="required" />
    </xs:complexType>
</xs:element>
<xs:element name="Country">
    <xs:complexType>
        <xs:attribute name="content" type="xs:string"
            use="optional" />
    </xs:complexType>
</xs:element>
<xs:element name="Barcode">
    <xs:complexType>
        <xs:attribute name="content" type="xs:string"
            use="optional" />
    </xs:complexType>
</xs:element>
<xs:element name="StreetName" minOccurs="0">
    <xs:complexType>
        <xs:attribute name="content" type="xs:string"
            use="optional" />
    </xs:complexType>
</xs:element>
<xs:element name="StreetType" minOccurs="0">
    <xs:complexType>
        <xs:attribute name="content" type="xs:string"
            use="optional" />
    </xs:complexType>
</xs:element>
<xs:element name="HouseNumber" minOccurs="0">
    <xs:complexType>
        <xs:attribute name="content" type="xs:string"
            use="optional" />
    </xs:complexType>
</xs:element>
<xs:element name="Building" minOccurs="0">
    <xs:complexType>
        <xs:attribute name="content" type="xs:string"
            use="optional" />

```

```

        </xs:complexType>
    </xs:element>
    <xs:element name="Staircase" minOccurs="0">
        <xs:complexType>
            <xs:attribute name="content" type="xs:string"
                use="optional" />
        </xs:complexType>
    </xs:element>
    <xs:element name="Floor" minOccurs="0">
        <xs:complexType>
            <xs:attribute name="content" type="xs:string"
                use="optional" />
        </xs:complexType>
    </xs:element>
    <xs:element name="Door" minOccurs="0">
        <xs:complexType>
            <xs:attribute name="content" type="xs:string"
                use="optional" />
        </xs:complexType>
    </xs:element>
    <xs:element name="POBoxNumber" minOccurs="0">
        <xs:complexType>
            <xs:attribute name="content" type="xs:string"
                use="optional" />
        </xs:complexType>
    </xs:element>
    <xs:element name="AddressID" minOccurs="0">
        <xs:complexType>
            <xs:attribute name="content" type="xs:string"
                use="optional" />
        </xs:complexType>
    </xs:element>
    <xs:element name="Email" minOccurs="0">
        <xs:complexType>
            <xs:attribute name="content" type="xs:string"
                use="optional" />
        </xs:complexType>
    </xs:element>
    <xs:element name="PhoneNumber" minOccurs="0">
        <xs:complexType>
            <xs:attribute name="content" type="xs:string"
                use="optional" />
        </xs:complexType>
    </xs:element>
    <xs:element name="OwnID" minOccurs="0">
        <xs:complexType>
            <xs:attribute name="content" type="xs:string"
                use="optional" />
        </xs:complexType>
    </xs:element>
</xs:sequence>
</xs:complexType>
</xs:element>
</xs:sequence>
</xs:complexType>
</xs:element>
<xs:element name="sender">
    <xs:complexType>
        <xs:sequence>
            <xs:element name="RentPersName">
                <xs:complexType>
                    <xs:attribute name="content" type="xs:string"
                        use="required" />
                </xs:complexType>
            </xs:element>
            <xs:element name="RentCity">
                <xs:complexType>

```

```
        <xs:attribute name="content" type="xs:string"
            use="required" />
    </xs:complexType>
</xs:element>
<xs:element name="RentAddress">
    <xs:complexType>
        <xs:attribute name="content" type="xs:string"
            use="required" />
    </xs:complexType>
</xs:element>
<xs:element name="RentZIP">
    <xs:complexType>
        <xs:attribute name="content" type="xs:string"
            use="required" />
    </xs:complexType>
</xs:element>
<xs:element name="RentBarcode">
    <xs:complexType>
        <xs:attribute name="content" type="xs:string"
            use="optional" />
    </xs:complexType>
</xs:element>
</xs:sequence>
</xs:complexType>
</xs:element>
<xs:element name="return">
    <xs:complexType>
        <xs:sequence>
            <xs:element name="RetAddressName1">
                <xs:complexType>
                    <xs:attribute name="content" type="xs:string"
                        use="required" />
                </xs:complexType>
            </xs:element>
            <xs:element name="RetAddressName2">
                <xs:complexType>
                    <xs:attribute name="content" type="xs:string"
                        use="optional" />
                </xs:complexType>
            </xs:element>
            <xs:element name="RetAddressCity">
                <xs:complexType>
                    <xs:attribute name="content" type="xs:string"
                        use="required" />
                </xs:complexType>
            </xs:element>
            <xs:element name="RetAddressStreet">
                <xs:complexType>
                    <xs:attribute name="content" type="xs:string"
                        use="required" />
                </xs:complexType>
            </xs:element>
            <xs:element name="RetBuildingIntAddress">
                <xs:complexType>
                    <xs:attribute name="content" type="xs:string"
                        use="optional" />
                </xs:complexType>
            </xs:element>
            <xs:element name="RetAddressZIP">
                <xs:complexType>
                    <xs:attribute name="content" type="xs:string"
                        use="required" />
                </xs:complexType>
            </xs:element>
            <xs:element name="RetAddressCountry">
                <xs:complexType>
                    <xs:attribute name="content" type="xs:string"

```

```
        use="optional" />
      </xs:complexType>
    </xs:element>
    <xs:element name="RetBarcode">
      <xs:complexType>
        <xs:attribute name="content" type="xs:string"
          use="optional" />
      </xs:complexType>
    </xs:element>
  </xs:sequence>
</xs:complexType>
</xs:element>
<xs:element name="attachmentList">
  <xs:complexType>
    <xs:sequence>
      <xs:element minOccurs="1" maxOccurs="unbounded"
        name="attachment">
        <xs:complexType>
          <xs:simpleContent>
            <xs:extension base="xs:string">
              <xs:attribute name="FileName" type="xs:string"
                use="required" />
              <xs:attribute name="FileType" type="xs:string"
                use="required" />
              <xs:attribute name="DPI" type="xs:string"
                use="required" />
              <xs:attribute name="IsDuplex" type="xs:string"
                use="required" />
              <xs:attribute name="Color" type="xs:string"
                use="required" />
              <xs:attribute name="Prog" type="xs:unsignedByte"
                use="required" />
              <xs:attribute name="PaperType" type="xs:string"
                use="required" />
              <xs:attribute name="PaperSize" type="xs:string"
                use="required" />
              <xs:attribute name="Finishing" type="xs:string"
                use="required" />
              <xs:attribute name="RecordHash" type="xs:string"
                use="required" />
              <xs:attribute name="RecordAlgorithm" type="xs:string"
                use="required" />
              <xs:attribute name="PDFSumpage" type="xs:unsignedByte"
                use="required" />
              <xs:attribute name="SignatureType" type="xs:unsignedByte"
                use="required" />
              <xs:attribute name="IsAuthenticCopy" type="xs:string"
                use="required" />
              <xs:attribute name="AttachmentIssuerURL"
                type="xs:string" use="optional" />
              <xs:attribute name="AttachmentGuid" type="xs:string"
                use="optional" />
              <xs:attribute name="CopyAuth" type="xs:string"
                use="optional" />
              <xs:attribute name="IsIssued" type="xs:string"
                use="required" />
              <xs:attribute name="SigRentOrgName" type="xs:string"
                use="optional" />
              <xs:attribute name="SigRentPersName" type="xs:string"
                use="optional" />
            </xs:extension>
          </xs:simpleContent>
        </xs:complexType>
      </xs:element>
    </xs:sequence>
  </xs:complexType>
</xs:element>
```

```

</xs:sequence>
<xs:attribute name="RequestId" type="xs:string" use="optional" />
<xs:attribute name="Contract" type="xs:unsignedInt"
  use="required" />
<xs:attribute name="OrgInvoiceIdentifier" type="xs:string" use="optional" />
<xs:attribute name="OrgDivisionIdentifier" type="xs:string" use="optional" />
<xs:attribute name="ConsignmentIssuerURL" type="xs:string"
  use="optional" />
<xs:attribute name="ConsignmentGuid" type="xs:string"
  use="optional" />
<xs:attribute name="Annexes" type="xs:unsignedByte"
  use="required" />
<xs:attribute name="LetType" type="xs:string" use="required" />
<xs:attribute name="CleanAddress" type="xs:string"
  use="optional" />
<xs:attribute name="RegCode" type="xs:string" use="optional" />
<xs:attribute name="IsAddressPageIncluded" type="xs:string"
  use="required" />
<xs:attribute name="EnvIdentifier" type="xs:string"
  use="optional" />
<xs:attribute name="EnvType" type="xs:string" use="optional" />
<xs:attribute name="EnvWindow" type="xs:string" use="required" />
<xs:attribute name="EnvAddressNeeded" type="xs:string"
  use="required" />
<xs:attribute name="EnvLogoFileName" type="xs:string"
  use="optional" />
<xs:attribute name="NumberOfRecipients" type="xs:unsignedByte"
  use="required" />
<xs:attribute name="DeliveryChannel" type="xs:unsignedByte"
  use="required" />
<xs:attribute name="DocumentType" type="xs:string"
  use="optional" />
<xs:attribute name="Attachment1" type="xs:string"
  use="optional" />
<xs:attribute name="Attachment2" type="xs:string"
  use="optional" />
<xs:attribute name="ReturnBarcode" type="xs:string"
  use="optional" />
<xs:attribute name="AwayMarker" type="xs:string" use="optional" />
<xs:attribute name="ConsignmentHash" type="xs:string"
  use="required" />
<xs:attribute name="EReturnReceipt" type="xs:string"
  use="required" />
<xs:attribute name="SK" type="xs:string" use="optional" />
<xs:attribute name="ReturnEnvelope" type="xs:string"
  use="required" />
<xs:attribute name="ReturnReceiptType" type="xs:string" use="optional" />
</xs:complexType>
</xs:element>
</xs:sequence>
<xs:attribute name="Ver" type="xs:decimal" use="required" />
</xs:complexType>
</xs:element>
</xs:schema>

```

### V.3.0. verzió

(Jelenleg elfogadott verzió)

```
<?xml version="1.0" encoding="utf-8"?>
```

```
<!-- #4820
```

This XSD was taken from the document "Másolatkészítési rend", and Eclipse formatting was applied to it. New elements under recipient were added.

```
-->
```

```

<xs:schema attributeFormDefault="unqualified"
  elementFormDefault="qualified" xmlns:xs="http://www.w3.org/2001/XMLSchema">
  <xs:element name="deliveryInstructions">

```

```

<xs:complexType>
  <xs:sequence>
    <xs:element name="consignment">
      <xs:complexType>
        <xs:sequence>
          <xs:element name="recipients">
            <xs:complexType>
              <xs:sequence>
                <xs:element minOccurs="1" maxOccurs="unbounded" name="recipient">
                  <xs:complexType>
                    <xs:sequence>
                      <xs:element name="Name1">
                        <xs:complexType>
                          <xs:attribute name="content" type="xs:string"
                            use="required" />
                        </xs:complexType>
                      </xs:element>
                      <xs:element name="Name2">
                        <xs:complexType>
                          <xs:attribute name="content" type="xs:string"
                            use="optional" />
                        </xs:complexType>
                      </xs:element>
                      <xs:element name="City">
                        <xs:complexType>
                          <xs:attribute name="content" type="xs:string"
                            use="required" />
                        </xs:complexType>
                      </xs:element>
                      <xs:element name="Street">
                        <xs:complexType>
                          <xs:attribute name="content" type="xs:string"
                            use="required" />
                        </xs:complexType>
                      </xs:element>
                      <xs:element name="BuildingIntAddress">
                        <xs:complexType>
                          <xs:attribute name="content" type="xs:string"
                            use="optional" />
                        </xs:complexType>
                      </xs:element>
                      <xs:element name="ZIP">
                        <xs:complexType>
                          <xs:attribute name="content" type="xs:string"
                            use="required" />
                        </xs:complexType>
                      </xs:element>
                      <xs:element name="Country">
                        <xs:complexType>
                          <xs:attribute name="content" type="xs:string"
                            use="optional" />
                        </xs:complexType>
                      </xs:element>
                      <xs:element name="Barcode">
                        <xs:complexType>
                          <xs:attribute name="content" type="xs:string"
                            use="optional" />
                        </xs:complexType>
                      </xs:element>
                      <xs:element name="StreetName" minOccurs="0">
                        <xs:complexType>
                          <xs:attribute name="content" type="xs:string"
                            use="optional" />
                        </xs:complexType>
                      </xs:element>
                      <xs:element name="StreetType" minOccurs="0">
                        <xs:complexType>

```



```

        <xs:attribute name="content" type="xs:string"
            use="optional" />
    </xs:complexType>
</xs:element>
<xs:element name="HouseNumber" minOccurs="0">
    <xs:complexType>
        <xs:attribute name="content" type="xs:string"
            use="optional" />
    </xs:complexType>
</xs:element>
<xs:element name="Building" minOccurs="0">
    <xs:complexType>
        <xs:attribute name="content" type="xs:string"
            use="optional" />
    </xs:complexType>
</xs:element>
<xs:element name="Staircase" minOccurs="0">
    <xs:complexType>
        <xs:attribute name="content" type="xs:string"
            use="optional" />
    </xs:complexType>
</xs:element>
<xs:element name="Floor" minOccurs="0">
    <xs:complexType>
        <xs:attribute name="content" type="xs:string"
            use="optional" />
    </xs:complexType>
</xs:element>
<xs:element name="Door" minOccurs="0">
    <xs:complexType>
        <xs:attribute name="content" type="xs:string"
            use="optional" />
    </xs:complexType>
</xs:element>
<xs:element name="POBoxNumber" minOccurs="0">
    <xs:complexType>
        <xs:attribute name="content" type="xs:string"
            use="optional" />
    </xs:complexType>
</xs:element>
<xs:element name="AddressID" minOccurs="0">
    <xs:complexType>
        <xs:attribute name="content" type="xs:string"
            use="optional" />
    </xs:complexType>
</xs:element>
<xs:element name="Email" minOccurs="0">
    <xs:complexType>
        <xs:attribute name="content" type="xs:string"
            use="optional" />
    </xs:complexType>
</xs:element>
<xs:element name="PhoneNumber" minOccurs="0">
    <xs:complexType>
        <xs:attribute name="content" type="xs:string"
            use="optional" />
    </xs:complexType>
</xs:element>
<xs:element name="OwnID" minOccurs="0">
    <xs:complexType>
        <xs:attribute name="content" type="xs:string"
            use="optional" />
    </xs:complexType>
</xs:element>
</xs:sequence>
</xs:complexType>
</xs:element>

```

```

</xs:sequence>
</xs:complexType>
</xs:element>
<xs:element name="sender">
  <xs:complexType>
    <xs:sequence>
      <xs:element name="RentPersName">
        <xs:complexType>
          <xs:attribute name="content" type="xs:string"
            use="required" />
        </xs:complexType>
      </xs:element>
      <xs:element name="RentCity">
        <xs:complexType>
          <xs:attribute name="content" type="xs:string"
            use="required" />
        </xs:complexType>
      </xs:element>
      <xs:element name="RentAddress">
        <xs:complexType>
          <xs:attribute name="content" type="xs:string"
            use="required" />
        </xs:complexType>
      </xs:element>
      <xs:element name="RentZIP">
        <xs:complexType>
          <xs:attribute name="content" type="xs:string"
            use="required" />
        </xs:complexType>
      </xs:element>
      <xs:element name="RentBarcode">
        <xs:complexType>
          <xs:attribute name="content" type="xs:string"
            use="optional" />
        </xs:complexType>
      </xs:element>
    </xs:sequence>
  </xs:complexType>
</xs:element>
<xs:element name="return">
  <xs:complexType>
    <xs:sequence>
      <xs:element name="RetAddressName1">
        <xs:complexType>
          <xs:attribute name="content" type="xs:string"
            use="required" />
        </xs:complexType>
      </xs:element>
      <xs:element name="RetAddressName2">
        <xs:complexType>
          <xs:attribute name="content" type="xs:string"
            use="optional" />
        </xs:complexType>
      </xs:element>
      <xs:element name="RetAddressCity">
        <xs:complexType>
          <xs:attribute name="content" type="xs:string"
            use="required" />
        </xs:complexType>
      </xs:element>
      <xs:element name="RetAddressStreet">
        <xs:complexType>
          <xs:attribute name="content" type="xs:string"
            use="required" />
        </xs:complexType>
      </xs:element>
      <xs:element name="RetBuildingIntAddress">

```

```

<xs:complexType>
  <xs:attribute name="content" type="xs:string"
    use="optional" />
</xs:complexType>
</xs:element>
<xs:element name="RetAddressZIP">
  <xs:complexType>
    <xs:attribute name="content" type="xs:string"
      use="required" />
  </xs:complexType>
</xs:element>
<xs:element name="RetAddressCountry">
  <xs:complexType>
    <xs:attribute name="content" type="xs:string"
      use="optional" />
  </xs:complexType>
</xs:element>
<xs:element name="RetBarcode">
  <xs:complexType>
    <xs:attribute name="content" type="xs:string"
      use="optional" />
  </xs:complexType>
</xs:element>
</xs:sequence>
</xs:complexType>
</xs:element>
<xs:element name="attachmentList">
  <xs:complexType>
    <xs:sequence>
      <xs:element minOccurs="1" maxOccurs="unbounded"
        name="attachment">
        <xs:complexType>
          <xs:simpleContent>
            <xs:extension base="xs:string">
              <xs:attribute name="FileName" type="xs:string"
                use="required" />
              <xs:attribute name="FileType" type="xs:string"
                use="required" />
              <xs:attribute name="DPI" type="xs:string"
                use="required" />
              <xs:attribute name="IsDuplex" type="xs:string"
                use="required" />
              <xs:attribute name="Color" type="xs:string"
                use="required" />
              <xs:attribute name="Prog" type="xs:unsignedByte"
                use="required" />
              <xs:attribute name="PaperType" type="xs:string"
                use="required" />
              <xs:attribute name="PaperSize" type="xs:string"
                use="required" />
              <xs:attribute name="Finishing" type="xs:string"
                use="required" />
              <xs:attribute name="RecordHash" type="xs:string"
                use="required" />
              <xs:attribute name="RecordAlgorithm" type="xs:string"
                use="required" />
              <xs:attribute name="PDFSumpage" type="xs:unsignedByte"
                use="required" />
              <xs:attribute name="SignatureType" type="xs:unsignedByte"
                use="required" />
              <xs:attribute name="IsAuthenticCopy" type="xs:string"
                use="required" />
              <xs:attribute name="AttachmentIssuerURL"
                type="xs:string" use="optional" />
              <xs:attribute name="AttachmentGuid" type="xs:string"
                use="optional" />
              <xs:attribute name="CopyAuth" type="xs:string"

```

```

        use="optional" />
        <xs:attribute name="IsIssued" type="xs:string"
            use="required" />
        <xs:attribute name="SigRentOrgName" type="xs:string"
            use="optional" />
        <xs:attribute name="SigRentPersName" type="xs:string"
            use="optional" />
    </xs:extension>
</xs:simpleContent>
</xs:complexType>
</xs:element>
</xs:sequence>
</xs:complexType>
</xs:element>
</xs:sequence>
<xs:attribute name="RequestId" type="xs:string" use="optional" />
<xs:attribute name="Contract" type="xs:unsignedInt"
    use="required" />
<xs:attribute name="OrgInvoiceIdentifier" type="xs:string" use="optional" />
<xs:attribute name="OrgDivisionIdentifier" type="xs:string" use="optional" />
<xs:attribute name="ConsignmentIssuerURL" type="xs:string"
    use="optional" />
<xs:attribute name="ConsignmentGuid" type="xs:string"
    use="optional" />
<xs:attribute name="Annexes" type="xs:unsignedByte"
    use="required" />
<xs:attribute name="LetType" type="xs:string" use="required" />
<xs:attribute name="CleanAddress" type="xs:string"
    use="optional" />
<xs:attribute name="RegCode" type="xs:string" use="optional" />
<xs:attribute name="IsAddressPageIncluded" type="xs:string"
    use="required" />
<xs:attribute name="EnvIdentifier" type="xs:string"
    use="optional" />
<xs:attribute name="EnvType" type="xs:string" use="optional" />
<xs:attribute name="EnvWindow" type="xs:string" use="required" />
<xs:attribute name="EnvAddressNeeded" type="xs:string"
    use="required" />
<xs:attribute name="EnvLogoFileName" type="xs:string"
    use="optional" />
<xs:attribute name="NumberOfRecipients" type="xs:unsignedByte"
    use="required" />
<xs:attribute name="DeliveryChannel" type="xs:unsignedByte"
    use="required" />
<xs:attribute name="DocumentType" type="xs:string"
    use="optional" />
<xs:attribute name="Attachment1" type="xs:string"
    use="optional" />
<xs:attribute name="Attachment2" type="xs:string"
    use="optional" />
<xs:attribute name="ReturnBarcode" type="xs:string"
    use="optional" />
<xs:attribute name="AwayMarker" type="xs:string" use="optional" />
<xs:attribute name="ConsignmentHash" type="xs:string"
    use="required" />
<xs:attribute name="EReturnReceipt" type="xs:string"
    use="required" />
<xs:attribute name="SK" type="xs:string" use="optional" />
<xs:attribute name="ReturnEnvelope" type="xs:string"
    use="required" />
<xs:attribute name="ReturnReceiptType" type="xs:string" use="optional" />
<xs:attribute name="EnvelopeText" type="xs:string" use="optional" />
<xs:attribute name="EnvelopeLogo" type="xs:string" use="optional" />
<xs:attribute name="EnvelopePicture" type="xs:string" use="optional" />
</xs:complexType>
</xs:element>
</xs:sequence>

```

```
<xs:attribute name="Ver" type="xs:decimal" use="required" />  
</xs:complexType>  
</xs:element>  
</xs:schema>
```

## 2. sz. függelék Cheques.xsd

```

<?xml version="1.0" encoding="UTF-8"?>
<xs:schema xmlns:xs="http://www.w3.org/2001/XMLSchema"
elementFormDefault="qualified" attributeFormDefault="unqualified">
  <xs:element name="cheques">
    <xs:complexType>
      <xs:sequence>
        <xs:element ref="chequeList"/>
      </xs:sequence>
      <xs:attribute name="ver" type="xs:string" use="required"/>
    </xs:complexType>
  </xs:element>
  <xs:element name="chequeList">
    <xs:complexType>
      <xs:sequence>
        <xs:element ref="cheque"/>
      </xs:sequence>
    </xs:complexType>
  </xs:element>
  <xs:element name="cheque">
    <xs:complexType>
      <xs:sequence>
        <xs:element ref="holder"/>
        <xs:element ref="sender" minOccurs="0"/>
        <xs:element ref="notice" minOccurs="0"/>
        <xs:element ref="legal" minOccurs="0"/>
      </xs:sequence>
      <xs:attribute name="accountNumber" type="xs:string" use="required"/>
      <xs:attribute name="outputCode" type="xs:string" use="required"/>
      <xs:attribute name="transactionCode" type="xs:string" use="required"/>
      <xs:attribute name="payerId" type="xs:string" use="optional"/>
      <xs:attribute name="payerIdCDV" type="xs:string" use="optional"/>
      <xs:attribute name="amount" type="xs:string" use="optional"/>
      <xs:attribute name="StatementId" use="optional" type="xs:string"/>
      <xs:attribute name="StatementDate" use="optional" type="xs:date"/>
      <xs:attribute name="StatementDueDate" use="optional" type="xs:date"/>
    </xs:complexType>
  </xs:element>
  <xs:element name="holder">
    <xs:complexType>
      <xs:attribute name="name" type="xs:string" use="required"/>
      <xs:attribute name="name1" type="xs:string" use="optional"/>
      <xs:attribute name="postCode" type="xs:string" use="required"/>
      <xs:attribute name="location" type="xs:string" use="required"/>
      <xs:attribute name="street" type="xs:string" use="required"/>
      <xs:attribute name="number" type="xs:string" use="required"/>
    </xs:complexType>
  </xs:element>
  <xs:element name="sender">
    <xs:complexType>
      <xs:attribute name="name" type="xs:string" use="required"/>
      <xs:attribute name="postCode" type="xs:string" use="required"/>
      <xs:attribute name="location" type="xs:string" use="required"/>
      <xs:attribute name="street" type="xs:string" use="required"/>
      <xs:attribute name="number" type="xs:string" use="required"/>
    </xs:complexType>
  </xs:element>
  <xs:element name="legal">
    <xs:complexType>
      <xs:attribute name="title1" type="xs:string" use="optional"/>
      <xs:attribute name="title2" type="xs:string" use="optional"/>
      <xs:attribute name="title3" type="xs:string" use="optional"/>
      <xs:attribute name="title4" type="xs:string" use="optional"/>
    </xs:complexType>
  </xs:element>
  <xs:element name="notice">

```

```

        <xs:complexType>
          <xs:attribute name="notice1" type="xs:string" use="optional"/>
          <xs:attribute name="notice2" type="xs:string" use="optional"/>
          <xs:attribute name="notice3" type="xs:string" use="optional"/>
        </xs:complexType>
      </xs:element>
</xs:schema>

```

### A 2021-es XSD verzió felépítése:

Ez a változat lehetővé teszi a mentesség jelzés átadását paraméterként, valamint a több csekkes küldemény előállításának lehetőségét. Emellett további elemek (a megjegyzés töltésének engedélyezése, illetve a számlatulajdonos rövid neve)

```

<?xml version="1.0" encoding="UTF-8"?>
<xs:schema xmlns:xs="http://www.w3.org/2001/XMLSchema"
  elementFormDefault="qualified" attributeFormDefault="unqualified">
  <xs:element name="cheques">
    <xs:complexType>
      <xs:sequence>
        <xs:element ref="chequeList"/>
      </xs:sequence>
      <xs:attribute name="ver" type="xs:string" use="required"/>
    </xs:complexType>
  </xs:element>
  <xs:element name="chequeList">
    <xs:complexType>
      <xs:sequence>
        <xs:element ref="cheque" minOccurs="1" maxOccurs="unbounded"/>
      </xs:sequence>
    </xs:complexType>
  </xs:element>
  <xs:element name="cheque">
    <xs:complexType>
      <xs:sequence>
        <xs:element ref="holder"/>
        <xs:element ref="sender" minOccurs="0"/>
        <xs:element ref="notice" minOccurs="0"/>
        <xs:element ref="legal" minOccurs="0"/>
      </xs:sequence>
      <xs:attribute name="accountNumber" type="xs:string" use="required"/>
      <xs:attribute name="outputCode" type="xs:string" use="required"/>
      <xs:attribute name="transactionCode" type="xs:string" use="required"/>
      <xs:attribute name="payerId" type="xs:string" use="optional"/>
      <xs:attribute name="payerIdCDV" type="xs:string" use="optional"/>
      <xs:attribute name="amount" type="xs:string" use="optional"/>
      <xs:attribute name="StatementId" use="optional" type="xs:string"/>
      <xs:attribute name="StatementDate" use="optional" type="xs:date"/>
      <xs:attribute name="StatementDueDate" use="optional" type="xs:date"/>
      <xs:attribute name="exemptionSign" use="optional" type="xs:string"/>
      <xs:attribute name="qrHolderShortName" use="optional" type="xs:string"/>
      <xs:attribute name="qrCanSenderComment" use="optional" type="xs:string"/>
    </xs:complexType>
  </xs:element>
  <xs:element name="holder">
    <xs:complexType>
      <xs:attribute name="name" type="xs:string" use="required"/>
      <xs:attribute name="name1" type="xs:string" use="optional"/>
      <xs:attribute name="postCode" type="xs:string" use="required"/>
      <xs:attribute name="location" type="xs:string" use="required"/>
      <xs:attribute name="street" type="xs:string" use="required"/>
      <xs:attribute name="number" type="xs:string" use="required"/>
    </xs:complexType>
  </xs:element>
  <xs:element name="sender">

```

```
<xs:complexType>
  <xs:attribute name="name" type="xs:string" use="required"/>
  <xs:attribute name="postCode" type="xs:string" use="required"/>
  <xs:attribute name="location" type="xs:string" use="required"/>
  <xs:attribute name="street" type="xs:string" use="required"/>
  <xs:attribute name="number" type="xs:string" use="required"/>
</xs:complexType>
</xs:element>
<xs:element name="legal">
  <xs:complexType>
    <xs:attribute name="title1" type="xs:string" use="optional"/>
    <xs:attribute name="title2" type="xs:string" use="optional"/>
    <xs:attribute name="title3" type="xs:string" use="optional"/>
    <xs:attribute name="title4" type="xs:string" use="optional"/>
  </xs:complexType>
</xs:element>
<xs:element name="notice">
  <xs:complexType>
    <xs:attribute name="notice1" type="xs:string" use="optional"/>
    <xs:attribute name="notice2" type="xs:string" use="optional"/>
    <xs:attribute name="notice3" type="xs:string" use="optional"/>
  </xs:complexType>
</xs:element>
</xs:schema>
```



### 3. sz. függelék: esl.xsd

Az elektronikus feladójegyzék (EFJ – angol megfelelője electronic sender list - ESL) aktuálisan érvényes verziójának specifikációja a mindenkor publikált verzió a Magyar Posta honlapján. Az alábbiak kizárólag példaként kerültek elhelyezésre, az adatszerkezetre vonatkozó információkkal kapcsolatban.

```
<?xml version="1.0" encoding="UTF-8"?>
<xs:schema xmlns:xs="http://www.w3.org/2001/XMLSchema" id="jegyzek_adatok">
  <xs:simpleType name="alapszolg_koz">
    <xs:restriction base="xs:string">
      <xs:minLength value="7"/>
      <xs:maxLength value="9"/>
      <xs:enumeration value="A_111_LEV"/>
    </xs:restriction>
  </xs:simpleType>
  <xs:simpleType name="alapszolg_nyilv">
    <xs:restriction base="xs:string">
      <xs:minLength value="7"/>
      <xs:maxLength value="9"/>
      <xs:enumeration value="A_111_LEV"/> <!-- normál levél -->
      <xs:enumeration value="A_15_HIV"/> <!-- hivatalos irat -->
      <xs:enumeration value="A_117_CKL"/> <!-- címzett kezébe adandó (nem hivatalos) levél -->
    </xs:restriction>
  </xs:simpleType>
  <xs:simpleType name="viszonylatkod">
    <xs:restriction base="xs:string">
      <xs:minLength value="1"/>
      <xs:maxLength value="2"/>
      <xs:enumeration value="T"/> <!-- belföldi levél -->
      <xs:enumeration value="K1"/> <!-- európai levél -->
      <xs:enumeration value="K2"/> <!-- egyéb külföldi levél -->
    </xs:restriction>
  </xs:simpleType>
  <xs:simpleType name="orszagkodok">
    <xs:restriction base="xs:string">
      <xs:minLength value="2"/>
      <xs:maxLength value="3"/>
    </xs:restriction>
  </xs:simpleType>
  <xs:simpleType name="sulya">
    <xs:restriction base="xs:string">
      <xs:minLength value="1"/>
      <xs:maxLength value="5"/>
    </xs:restriction>
  </xs:simpleType>
  <xs:simpleType name="kulonszolg_koz">
    <xs:restriction base="xs:string">
      <xs:enumeration value="K_FEL"/> <!-- gépi feldolgozásra alkalmas -->
      <xs:enumeration value="K_PRI"/> <!-- elsőbbségi -->
      <xs:enumeration value="K_FEL,K_PRI"/> <!-- gépi feldolgozásra alkalmas elsőbbségi -->
    </xs:restriction>
  </xs:simpleType>
  <xs:simpleType name="kulonszolg_nyilv">
    <xs:restriction base="xs:string">
      <xs:enumeration value="K_AJN"/> <!-- ajánlott -->
      <xs:enumeration value="K_AJN,K_FEL"/> <!-- ajánlott, gépi feldolgozásra alkalmas -->
      <xs:enumeration value="K_AJN,K_PRI"/> <!-- ajánlott, elsőbbségi -->
      <xs:enumeration value="K_AJN,K_FEL,K_PRI"/> <!-- ajánlott, elsőbbségi, gépi feldolgozásra alkalmas -->
      <xs:enumeration value="K_AJNL,K_TEV"/> <!-- tértivevényes -->
      <xs:enumeration value="K_AJNL,K_FEL,K_TEV"/> <!-- tértivevényes, gépi feldolgozásra alkalmas -->
      <xs:enumeration value="K_AJNL,K_PRI,K_TEV"/> <!-- tértivevényes, elsőbbségi -->
      <xs:enumeration value="K_AJNL,K_FEL,K_PRI,K_TEV"/> <!-- tértivevényes, elsőbbségi, gépi
```

```

        feldolgozásra alkalmas -->
        <xs:enumeration value="K_AJNL,K_ETV,K_TEV"/> <!-- tértivevényes, elektronikus tértivevénnyel -->
        <xs:enumeration value="K_AJNL,K_ETV,K_FEL,K_TEV"/> <!-- tértivevényes, elektronikus
        tértivevénnyel, gépi feldolgozásra alkalmas -->
        <xs:enumeration value="K_AJNL,K_ETV,K_PRI,K_TEV"/> <!-- tértivevényes, elsőbbségi,
        elektronikus tértivevénnyel -->
        <xs:enumeration value="K_AJNL,K_ETV,K_FEL,K_PRI,K_TEV"/> <!-- tértivevényes,
        elsőbbségi, elektronikus tértivevénnyel, gépi feldolgozásra alkalmas -->
        <xs:enumeration value="K_AJNL,K_SKZ,K_TEV"/> <!-- tértivevényes, saját kézbe kézbesítendő -->
        <xs:enumeration value="K_AJNL,K_ETV,K_SKZ,K_TEV"/> <!-- tértivevényes, saját kézbe
        kézbesítendő, elektronikus tértivevénnyel -->
    </xs:restriction>
</xs:simpleType>
<xs:simpleType name="meretek">
    <xs:restriction base="xs:integer">
        <xs:enumeration value="1"/> <!-- szabvány levél -->
        <xs:enumeration value="0"/> <!-- nem szabvány levél -->
    </xs:restriction>
</xs:simpleType>
<xs:simpleType name="darabszam">
    <xs:restriction base="xs:string">
        <xs:minLength value="1"/>
        <xs:maxLength value="6"/>
    </xs:restriction>
</xs:simpleType>
<xs:simpleType name="dijak">
    <xs:restriction base="xs:string">
        <xs:minLength value="1"/>
        <xs:maxLength value="9"/>
    </xs:restriction>
</xs:simpleType>
<xs:simpleType name="feldolgozas">
    <xs:restriction base="xs:string">
        <xs:minLength value="1"/>
        <xs:maxLength value="1"/>
        <xs:enumeration value="G"/> <!-- gépi feldolgozásra alkalmas -->
        <xs:enumeration value="S"/> <!-- gépi feldolgozásra nem alkalmas -->
    </xs:restriction>
</xs:simpleType>
<xs:simpleType name="statusza">
    <xs:restriction base="xs:string">
        <xs:enumeration value="Nem felvett"/> <!-- ezek újragyártásra kerülnek normál esetben, kivéve ha
        kifejezetten kérték a gyártás közben a kivételét -->
        <xs:enumeration value="Törölt"/> <!-- ezek újragyártásra kerülnek normál esetben, kivéve ha
        kifejezetten kérték a gyártás közben a kivételét -->
        <xs:enumeration value="Felvett"/>
        <xs:enumeration value="Rendben"/>
        <xs:enumeration value="Módosított"/>
        <xs:enumeration value="Javítottan felvett"/>
    </xs:restriction>
</xs:simpleType>
<xs:simpleType name="azonositok">
    <xs:restriction base="xs:string">
        <xs:minLength value="13"/>
        <xs:maxLength value="16"/>
    </xs:restriction>
</xs:simpleType>
<xs:simpleType name="kozelebbi_cime">
    <xs:restriction base="xs:string">
        <xs:maxLength value="45"/>
    </xs:restriction>
</xs:simpleType>
<xs:simpleType name="megjegyzese">
    <xs:restriction base="xs:string">
        <xs:maxLength value="20"/>
    </xs:restriction>
</xs:simpleType>

```

```

<xs:simpleType name="sajat_azonositoja">
  <xs:restriction base="xs:string">
    <xs:maxLength value="30"/>
  </xs:restriction>
</xs:simpleType>
<xs:element name="jegyzek_adatok">
  <xs:complexType>
    <xs:sequence>
      <xs:element name="efj_adatok" minOccurs="0" maxOccurs="1">
        <xs:complexType>
          <xs:sequence>
            <xs:element name="efj_zaras" minOccurs="0" maxOccurs="1">
              <xs:complexType>
                <xs:attribute name="content" type="xs:string"/>
              </xs:complexType>
            </xs:element>
            <xs:element name="efj_szoftver" minOccurs="0" maxOccurs="1">
              <xs:complexType>
                <xs:attribute name="content" type="xs:string"/>
              </xs:complexType>
            </xs:element>
          </xs:sequence>
          <xs:attribute name="content" type="xs:string"/>
        </xs:complexType>
      </xs:element>
      <xs:element name="ugyfel_adatok" minOccurs="0" maxOccurs="1">
        <xs:complexType>
          <xs:sequence>
            <xs:element name="felado_vevokod" minOccurs="0" maxOccurs="1"
              type="xs:string"> </xs:element>
            <xs:element name="felado_nev" minOccurs="0" maxOccurs="1"
              type="xs:string"> </xs:element>
            <xs:element name="felado_megallapodas" minOccurs="0" maxOccurs="1"
              type="xs:string"> </xs:element>
            <xs:element name="felado_szamlaszam_ref" minOccurs="0" maxOccurs="1"
              type="xs:string"> </xs:element>
            <xs:element name="engedelyszam" minOccurs="0" maxOccurs="1"
              type="xs:string"> </xs:element>
            <xs:element name="felado_megjegyzes" minOccurs="0" maxOccurs="1"
              type="xs:string"> </xs:element>
            <xs:element name="felado_irsz" minOccurs="0" maxOccurs="1"
              type="xs:string"> </xs:element>
            <xs:element name="felado_hely" minOccurs="0" maxOccurs="1"
              type="xs:string"> </xs:element>
            <xs:element name="felado_kozelebbi_cim" minOccurs="0" maxOccurs="1"
              type="xs:string"> </xs:element>
            <xs:element name="uv_fiz_mod" minOccurs="0" maxOccurs="1"
              type="xs:string"> </xs:element>
            <xs:element name="kezdoallas" minOccurs="0" maxOccurs="1"
              type="xs:string"> </xs:element>
            <xs:element name="zaroallas" minOccurs="0" maxOccurs="1"
              type="xs:string"> </xs:element>
          </xs:sequence>
          <xs:attribute name="content" type="xs:string"/>
        </xs:complexType>
      </xs:element>
      <xs:element name="tomeges_adatok" minOccurs="0" maxOccurs="1">
        <xs:complexType>
          <xs:sequence>
            <xs:element name="kozonseges_tetelek" minOccurs="0" maxOccurs="1">
              <xs:complexType>
                <xs:sequence>
                  <xs:element name="kozonseges_tetel" minOccurs="0"
                    maxOccurs="unbounded">
                    <xs:complexType>
                      <xs:sequence>
                        <xs:element name="sorszam" minOccurs="0" maxOccurs="1">

```

```
<xs:complexType>
  <xs:attribute name="content" type="xs:integer"/>
</xs:complexType>
</xs:element>
<xs:element name="alapszolg" minOccurs="0" maxOccurs="1">
  <xs:complexType>
    <xs:simpleContent>
      <xs:extension base="alapszolg_koz">
        <xs:attribute name="content" type="xs:string"/>
      </xs:extension>
    </xs:simpleContent>
  </xs:complexType>
</xs:element>
<xs:element name="viszonylat" minOccurs="0" maxOccurs="1">
  <xs:complexType>
    <xs:simpleContent>
      <xs:extension base="viszonylatkod">
        <xs:attribute name="content" type="xs:string"/>
      </xs:extension>
    </xs:simpleContent>
  </xs:complexType>
</xs:element>
<xs:element name="orszagkod" minOccurs="0" maxOccurs="1">
  <!-- ez más helyen szerepel a TFR manuális adataiban-->
  <xs:complexType>
    <xs:simpleContent>
      <xs:extension base="orszagkodok">
        <xs:attribute name="content" type="xs:string"
          use="optional"/>
      </xs:extension>
    </xs:simpleContent>
  </xs:complexType>
</xs:element>
<xs:element name="iranyitoszam" minOccurs="0" maxOccurs="1">
  <xs:complexType>
    <xs:attribute name="content" type="xs:string"
      use="optional"/>
  </xs:complexType>
</xs:element>
<xs:element name="suly" minOccurs="0" maxOccurs="1">
  <xs:complexType>
    <xs:simpleContent>
      <xs:extension base="sulya">
        <xs:attribute name="content" type="xs:string"/>
      </xs:extension>
    </xs:simpleContent>
  </xs:complexType>
</xs:element>
<xs:element name="kulonszolgot" minOccurs="0" maxOccurs="1">
  <xs:complexType>
    <xs:simpleContent>
      <xs:extension base="kulonszolgot_koz">
        <xs:attribute name="content" type="xs:string"
          use="optional"/>
      </xs:extension>
    </xs:simpleContent>
  </xs:complexType>
</xs:element>
<xs:element name="vakok_irasa" minOccurs="0" maxOccurs="1">
  <xs:complexType>
    <xs:attribute name="content" type="xs:string" use="optional"/>
  </xs:complexType>
</xs:element>
<xs:element name="meret" minOccurs="0" maxOccurs="1">
  <!-- ez máshol szerepel a TFR manuális adataiban-->
  <xs:complexType>
    <xs:simpleContent>
```

```
<xs:extension base="meretek">
  <xs:attribute name="content" type="xs:integer"/>
</xs:extension>
</xs:simpleContent>
</xs:complexType>
</xs:element>
<xs:element name="darab" minOccurs="0" maxOccurs="1">
  <xs:complexType>
    <xs:simpleContent>
      <xs:extension base="darabszam">
        <xs:attribute name="content" type="xs:string"/>
      </xs:extension>
    </xs:simpleContent>
  </xs:complexType>
</xs:element>
<xs:element name="dij" minOccurs="0" maxOccurs="1">
  <xs:complexType>
    <xs:simpleContent>
      <xs:extension base="dijak">
        <xs:attribute name="content" type="xs:string"/>
      </xs:extension>
    </xs:simpleContent>
  </xs:complexType>
</xs:element>
<xs:element name="feldolg" minOccurs="0" maxOccurs="1">
  <xs:complexType>
    <xs:simpleContent>
      <xs:extension base="feldolgozas">
        <xs:attribute name="content" type="xs:string"
          use="optional"/>
      </xs:extension>
    </xs:simpleContent>
  </xs:complexType>
</xs:element>
<xs:element name="statusz" minOccurs="0" maxOccurs="1">
  <xs:complexType>
    <xs:simpleContent>
      <xs:extension base="statusza">
        <xs:attribute name="content" type="xs:string"/>
      </xs:extension>
    </xs:simpleContent>
  </xs:complexType>
</xs:element>
</xs:sequence>
<xs:attribute name="content" type="xs:string"/>
</xs:complexType>
</xs:element>
</xs:sequence>
<xs:attribute name="content" type="xs:string" use="optional"/>
</xs:complexType>
</xs:element>
<xs:element name="nyilvantartott_tetelek" minOccurs="0" maxOccurs="1">
  <xs:complexType>
    <xs:sequence>
      <xs:element name="nyilvantartott_tetel" minOccurs="0"
        maxOccurs="unbounded">
        <xs:complexType>
          <xs:sequence>
            <xs:element name="sorszam" minOccurs="0"
              maxOccurs="1" type="xs:string">
            </xs:element>
            <xs:element name="azonosito" minOccurs="0" maxOccurs="1">
              <xs:complexType>
                <xs:simpleContent>
                  <xs:extension base="azonositok">
                    <xs:attribute name="content" type="xs:string"/>
                  </xs:extension>
                </xs:simpleContent>
              </xs:complexType>
            </xs:element>
          </xs:sequence>
        </xs:complexType>
      </xs:element>
    </xs:sequence>
  </xs:complexType>
</xs:element>
```

```
</xs:simpleContent>
</xs:complexType>
</xs:element>
<xs:element name="alapszolg" minOccurs="0" maxOccurs="1">
  <xs:complexType>
    <xs:simpleContent>
      <xs:extension base="alapszolg_nyilv">
        <xs:attribute name="content" type="xs:string"/>
      </xs:extension>
    </xs:simpleContent>
  </xs:complexType>
</xs:element>
<xs:element name="viszonylat" minOccurs="0" maxOccurs="1">
  <xs:complexType>
    <xs:simpleContent>
      <xs:extension base="viszonylatkod">
        <xs:attribute name="content" type="xs:string"/>
      </xs:extension>
    </xs:simpleContent>
  </xs:complexType>
</xs:element>
<xs:element name="orszagkod" minOccurs="0" maxOccurs="1">
  <xs:complexType>
    <xs:simpleContent>
      <xs:extension base="orszagkodok">
        <xs:attribute name="content" type="xs:string"
          use="optional"/>
      </xs:extension>
    </xs:simpleContent>
  </xs:complexType>
</xs:element>
<xs:element name="iranyitoszam" minOccurs="0" maxOccurs="1"
  type="xs:string">
</xs:element>
<xs:element name="suly" minOccurs="0" maxOccurs="1">
  <xs:complexType>
    <xs:simpleContent>
      <xs:extension base="sulya">
        <xs:attribute name="content" type="xs:string"/>
      </xs:extension>
    </xs:simpleContent>
  </xs:complexType>
</xs:element>
<xs:element name="kulonszolgok" minOccurs="0" maxOccurs="1">
  <xs:complexType>
    <xs:simpleContent>
      <xs:extension base="kulonszolg_nyilv">
        <xs:attribute name="content" type="xs:string"/>
      </xs:extension>
    </xs:simpleContent>
  </xs:complexType>
</xs:element>
<xs:element name="vakok_irasa" minOccurs="0"
  maxOccurs="1" type="xs:string"> </xs:element>
<xs:element name="uv_osszeg" minOccurs="0"
  maxOccurs="1" type="xs:string"> </xs:element>
<xs:element name="uv_lapid" minOccurs="0"
  maxOccurs="1" type="xs:string"> </xs:element>
<xs:element name="eny_osszeg" minOccurs="0"
  maxOccurs="1" type="xs:string"> </xs:element>
<xs:element name="kezbesites_ideje" minOccurs="0"
  maxOccurs="1" type="xs:string"> </xs:element>
<xs:element name="kezelesi_mod" minOccurs="0"
  maxOccurs="1" type="xs:string"> </xs:element>
<xs:element name="meret" minOccurs="0" maxOccurs="1">
  <xs:complexType>
    <xs:simpleContent>
```

```
<xs:extension base="meretek">
  <xs:attribute name="content" type="xs:integer"
    use="optional"/>
</xs:extension>
</xs:simpleContent>
</xs:complexType>
</xs:element>
<xs:element name="cimzett" minOccurs="0"
  maxOccurs="1" type="xs:string"> </xs:element>
<xs:element name="cimzett_hely" minOccurs="0"
  maxOccurs="1" type="xs:string"> </xs:element>
<xs:element name="cimzett_ertcsat" minOccurs="0"
  maxOccurs="1" type="xs:string"> </xs:element>
<xs:element name="cimzett_ertcim" minOccurs="0"
  maxOccurs="1" type="xs:string"> </xs:element>
<xs:element name="felado_ertcsat" minOccurs="0"
  maxOccurs="1" type="xs:string"> </xs:element>
<xs:element name="felado_ertcim" minOccurs="0"
  maxOccurs="1" type="xs:string"> </xs:element>
<xs:element name="dij" minOccurs="0" maxOccurs="1">
  <xs:complexType>
    <xs:simpleContent>
      <xs:extension base="dijak">
        <xs:attribute name="content" type="xs:string"/>
      </xs:extension>
    </xs:simpleContent>
  </xs:complexType>
</xs:element>
<xs:element name="kozelebbi_cim" minOccurs="0" maxOccurs="1">
  <xs:complexType>
    <xs:simpleContent>
      <xs:extension base="kozelebbi_cime">
        <xs:attribute name="content" type="xs:string"
          use="optional"/>
      </xs:extension>
    </xs:simpleContent>
  </xs:complexType>
</xs:element>
<xs:element name="megjegyzes" minOccurs="0" maxOccurs="1">
  <xs:complexType>
    <xs:simpleContent>
      <xs:extension base="megjegyzese">
        <xs:attribute name="content" type="xs:string"
          use="optional"/>
      </xs:extension>
    </xs:simpleContent>
  </xs:complexType>
</xs:element>
<xs:element name="feldolg" minOccurs="0" maxOccurs="1">
  <xs:complexType>
    <xs:simpleContent>
      <xs:extension base="feldolgozas">
        <xs:attribute name="content" type="xs:string"
          use="optional"/>
      </xs:extension>
    </xs:simpleContent>
  </xs:complexType>
</xs:element>
<xs:element name="ugyfel_adat1" minOccurs="0"
  maxOccurs="1" type="xs:string"> </xs:element>
<xs:element name="ugyfel_adat2" minOccurs="0"
  maxOccurs="1" type="xs:string"> </xs:element>
<xs:element name="sajat_azonosito" minOccurs="0" maxOccurs="1">
  <xs:complexType>
    <xs:simpleContent>
      <xs:extension base="sajat_azonositoja">
        <xs:attribute name="content" type="xs:string"
          use="optional"/>
      </xs:extension>
    </xs:simpleContent>
  </xs:complexType>
</xs:element>
```

```
        use="optional"/>
      </xs:extension>
    </xs:simpleContent>
  </xs:complexType>
</xs:element>
<xs:element name="cimzett_telefon" minOccurs="0"
  maxOccurs="1" type="xs:string"> </xs:element>
<xs:element name="statusz" minOccurs="0" maxOccurs="1">
  <xs:complexType>
    <xs:simpleContent>
      <xs:extension base="statusza">
        <xs:attribute name="content" type="xs:string"/>
      </xs:extension>
    </xs:simpleContent>
  </xs:complexType>
</xs:element>
</xs:sequence>
  <xs:attribute name="content" type="xs:string"/>
</xs:complexType>
</xs:element>
</xs:sequence>
  <xs:attribute name="content" type="xs:string" use="optional"/>
</xs:complexType>
</xs:element>
</xs:sequence>
  <xs:attribute name="content" type="xs:string"/>
</xs:complexType>
</xs:element>
<xs:element name="felvetel_adatok" minOccurs="0" maxOccurs="1">
  <xs:complexType>
    <xs:sequence>
      <xs:element name="ph_gid" minOccurs="0" maxOccurs="1">
        <xs:complexType>
          <xs:attribute name="content" type="xs:string"/>
        </xs:complexType>
      </xs:element>
      <xs:element name="jegyzek_azon" minOccurs="0" maxOccurs="1">
        <xs:complexType>
          <xs:attribute name="content" type="xs:string"/>
        </xs:complexType>
      </xs:element>
      <xs:element name="felv_datum" minOccurs="0" maxOccurs="1">
        <xs:complexType>
          <xs:attribute name="content" type="xs:string"/>
        </xs:complexType>
      </xs:element>
      <xs:element name="felv_ido" minOccurs="0" maxOccurs="1">
        <xs:complexType>
          <xs:attribute name="content" type="xs:string"/>
        </xs:complexType>
      </xs:element>
    </xs:sequence>
    <xs:attribute name="content" type="xs:string"/>
  </xs:complexType>
</xs:element>
</xs:sequence>
</xs:complexType>
</xs:element>
</xs:schema>
```



## 4. sz. függelék: Feladási igazolás.xsd

Az xsd ebben az esetben egy összetett szerkezet a névterek különválasztása érdekében, de az ábra egységesen ábrázolja:

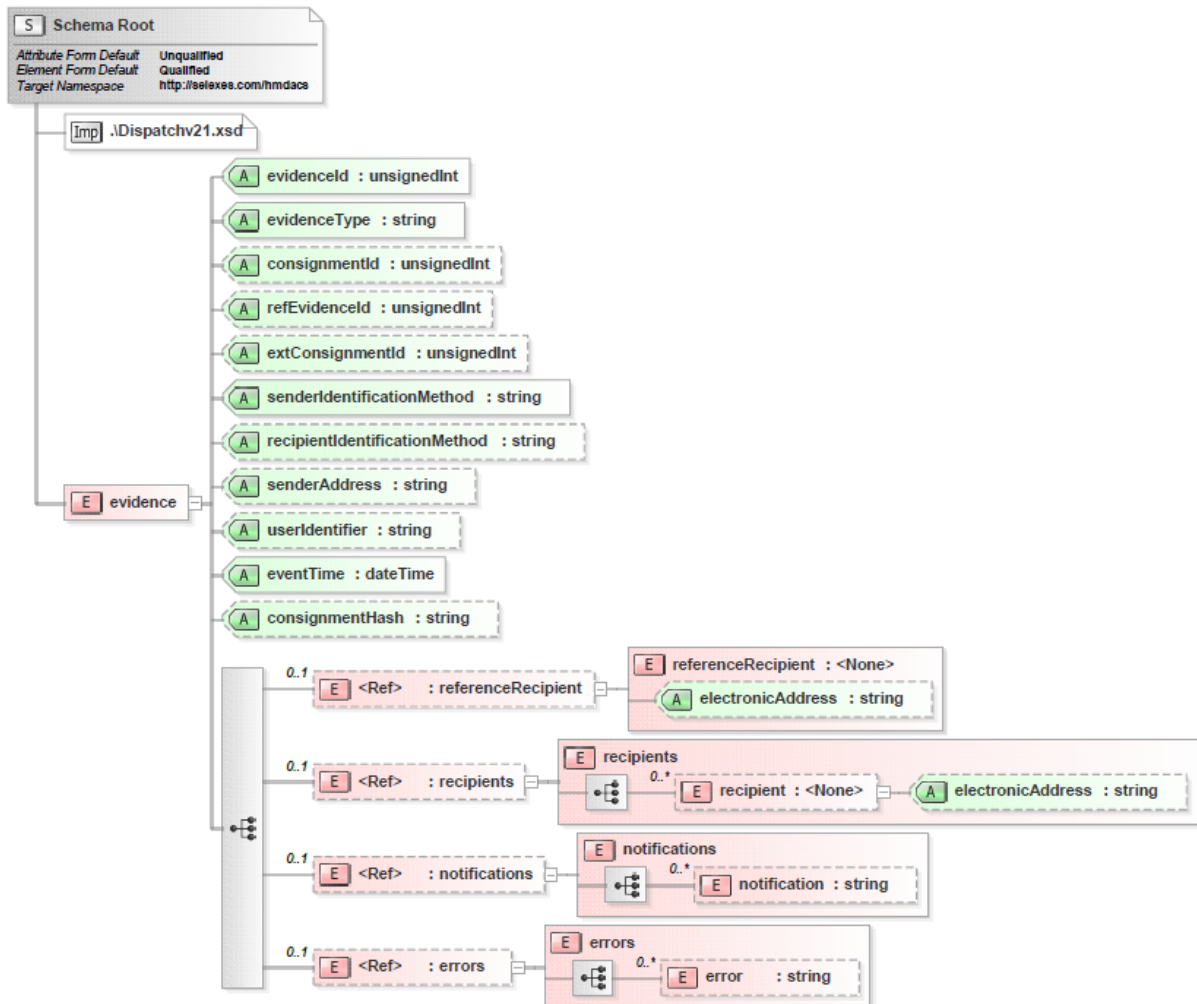

17. ábra: A feladóvevényekbe beágyazott XML állomány szerkezetének sémája

### A dispatchv20.xsd állomány

```
<?xml version="1.0" encoding="utf-8"?>
<xs:schema xmlns:ns2="http://selexes.com/hmdacs"
  attributeFormDefault="unqualified"
  elementFormDefault="qualified"
  targetNamespace="http://selexes.com/hmdacs"
  xmlns:xs="http://www.w3.org/2001/XMLSchema">
  <xs:import schemaLocation=".\\Dispatchv21.xsd" />
  <xs:element name="evidence">
    <xs:complexType>
      <xs:sequence>
        <xs:element minOccurs="0" maxOccurs="1" ref="referenceRecipient" />
        <xs:element minOccurs="0" maxOccurs="1" ref="recipients" />
        <xs:element minOccurs="0" maxOccurs="1" ref="notifications" />
        <xs:element minOccurs="0" maxOccurs="1" ref="errors" />
      </xs:sequence>
      <xs:attribute name="evidenceld" type="xs:unsignedInt" use="required" />
      <xs:attribute name="evidencetype" type="xs:string" use="required" />
      <xs:attribute name="consignmentId" type="xs:unsignedInt" use="optional" />
      <xs:attribute name="refEvidenceld" type="xs:unsignedInt" use="optional" />
    </xs:complexType>
  </xs:element>

```

```

<xs:attribute name="extConsignmentId" type="xs:unsignedInt" use="optional" />
<xs:attribute name="senderIdentificationMethod" type="xs:string" use="required" />
<xs:attribute name="recipientIdentificationMethod" type="xs:string" use="optional" />
<xs:attribute name="senderAddress" type="xs:string" use="optional" />
<xs:attribute name="userIdentifier" type="xs:string" use="optional" />
<xs:attribute name="eventTime" type="xs:dateTime" use="required" />
<xs:attribute name="consignmentHash" type="xs:string" use="optional" />
</xs:complexType>
</xs:element>
</xs:schema>

```

## A dispatchv21.xsd állomány

```

<?xml version="1.0" encoding="utf-8"?>
<xs:schema attributeFormDefault="unqualified"
  elementFormDefault="qualified"
  xmlns:xs="http://www.w3.org/2001/XMLSchema">
  <xs:element name="referenceRecipient">
    <xs:complexType>
      <xs:attribute name="electronicAddress" type="xs:string" use="optional" />
    </xs:complexType>
  </xs:element>
  <xs:element name="recipients">
    <xs:complexType>
      <xs:sequence>
        <xs:element minOccurs="0" maxOccurs="unbounded" name="recipient">
          <xs:complexType>
            <xs:attribute name="electronicAddress" type="xs:string" use="optional" />
          </xs:complexType>
        </xs:element>
      </xs:sequence>
    </xs:complexType>
  </xs:element>
  <xs:element name="notifications">
    <xs:complexType>
      <xs:sequence>
        <xs:element minOccurs="0" maxOccurs="unbounded" name="notification" type="xs:string" />
      </xs:sequence>
    </xs:complexType>
  </xs:element>
  <xs:element name="errors">
    <xs:complexType>
      <xs:sequence>
        <xs:element minOccurs="0" maxOccurs="unbounded" name="error" type="xs:string" />
      </xs:sequence>
    </xs:complexType>
  </xs:element>
</xs:schema>

```

## 5. sz. függelék: Hibrid igazolás.xsd

Az xsd ebben az esetben is egy összetett szerkezet a névterek különválasztása érdekében, de az ábra itt is egységesen ábrázolja:

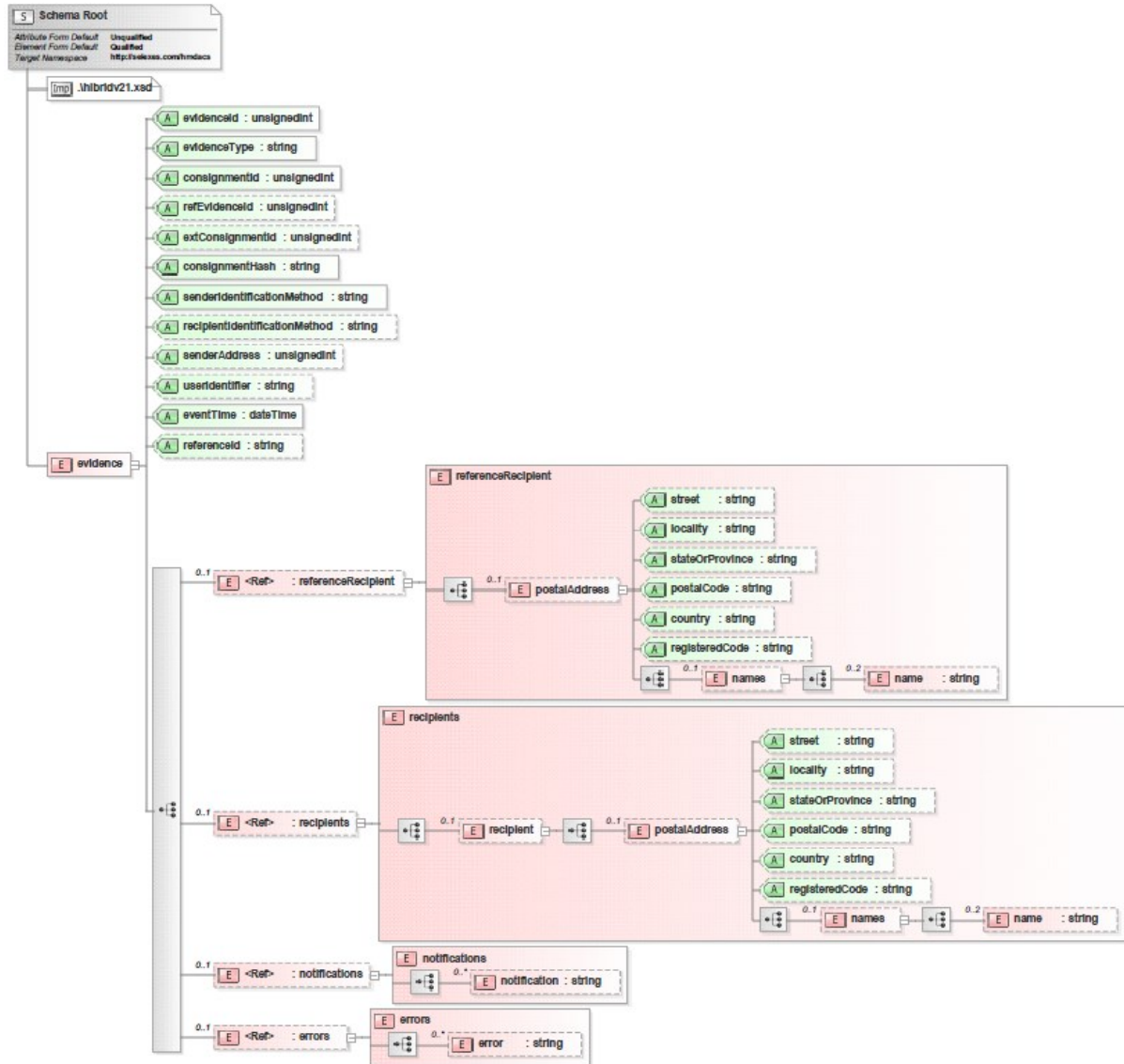

18. ábra: A Hibrid igazolásokba beágyazott XML állomány szerkezetének sémája

### A hibridv20.xsd állomány

```
<?xml version="1.0" encoding="utf-8"?>
<xs:schema xmlns:ns2="http://selexes.com/hmdacs"
  attributeFormDefault="unqualified"
  elementFormDefault="qualified"
  targetNamespace="http://selexes.com/hmdacs"
  xmlns:xs="http://www.w3.org/2001/XMLSchema">
  <xs:import schemaLocation=".\\hibridv21.xsd" />
  <xs:element name="evidence">
    <xs:complexType>
      <xs:sequence>
        <xs:element minOccurs="0" maxOccurs="1" ref="referenceRecipient" />
        <xs:element minOccurs="0" maxOccurs="1" ref="recipients" />
        <xs:element minOccurs="0" maxOccurs="1" ref="notifications" />
        <xs:element minOccurs="0" maxOccurs="1" ref="errors" />
      </xs:sequence>
    </xs:complexType>
  </xs:element>
</xs:schema>
```

```

</xs:sequence>
<xs:attribute name="evidencId" type="xs:unsignedInt" use="required" />
<xs:attribute name="evidenceType" type="xs:string" use="required" />
<xs:attribute name="consignmentId" type="xs:unsignedInt" use="required" />
<xs:attribute name="refEvidencId" type="xs:unsignedInt" use="optional" />
<xs:attribute name="extConsignmentId" type="xs:unsignedInt" use="optional" />
<xs:attribute name="consignmentHash" type="xs:string" use="required" />
<xs:attribute name="senderIdentificationMethod" type="xs:string" use="required" />
<xs:attribute name="recipientIdentificationMethod" type="xs:string" use="optional" />
<xs:attribute name="senderAddress" type="xs:unsignedInt" use="optional" />
<xs:attribute name="userIdentifier" type="xs:string" use="optional" />
<xs:attribute name="eventTime" type="xs:dateTime" use="required" />
<xs:attribute name="referenceId" type="xs:string" use="optional" />
</xs:complexType>
</xs:element>
</xs:schema>

```

## A hibridv21.xsd állomány

```

<?xml version="1.0" encoding="utf-8"?>
<xs:schema attributeFormDefault="unqualified"
  elementFormDefault="qualified"
  xmlns:xs="http://www.w3.org/2001/XMLSchema">
  <xs:element name="referenceRecipient">
    <xs:complexType>
      <xs:sequence>
        <xs:element minOccurs="0" name="postalAddress">
          <xs:complexType>
            <xs:sequence>
              <xs:element minOccurs="0" name="names">
                <xs:complexType>
                  <xs:sequence>
                    <xs:element minOccurs="0" maxOccurs="2" name="name" type="xs:string" />
                  </xs:sequence>
                </xs:complexType>
              </xs:element>
            </xs:sequence>
            <xs:attribute name="street" type="xs:string" use="optional" />
            <xs:attribute name="locality" type="xs:string" use="optional" />
            <xs:attribute name="stateOrProvince" type="xs:string" use="optional" />
            <xs:attribute name="postalCode" type="xs:string" use="optional" />
            <xs:attribute name="country" type="xs:string" use="optional" />
            <xs:attribute name="registeredCode" type="xs:string" use="optional" />
          </xs:complexType>
        </xs:element>
      </xs:sequence>
    </xs:complexType>
  </xs:element>
  <xs:element name="recipients">
    <xs:complexType>
      <xs:sequence>
        <xs:element minOccurs="0" name="recipient">
          <xs:complexType>
            <xs:sequence>
              <xs:element minOccurs="0" name="postalAddress">
                <xs:complexType>
                  <xs:sequence>
                    <xs:element minOccurs="0" name="names">
                      <xs:complexType>
                        <xs:sequence>
                          <xs:element minOccurs="0" maxOccurs="2" name="name" type="xs:string" />
                        </xs:sequence>
                      </xs:complexType>
                    </xs:element>
                  </xs:sequence>
                </xs:complexType>
              </xs:element>
            </xs:sequence>
            <xs:attribute name="street" type="xs:string" use="optional" />
            <xs:attribute name="locality" type="xs:string" use="optional" />

```

```

        <xs:attribute name="stateOrProvince" type="xs:string" use="optional" />
        <xs:attribute name="postalCode" type="xs:string" use="optional" />
        <xs:attribute name="country" type="xs:string" use="optional" />
        <xs:attribute name="registeredCode" type="xs:string" use="optional" />
    </xs:complexType>
</xs:element>
</xs:sequence>
</xs:complexType>
</xs:element>
</xs:sequence>
</xs:complexType>
</xs:element>
<xs:element name="notifications">
    <xs:complexType>
        <xs:sequence>
            <xs:element minOccurs="0" maxOccurs="unbounded" name="notification" type="xs:string" />
        </xs:sequence>
    </xs:complexType>
</xs:element>
<xs:element name="errors">
    <xs:complexType>
        <xs:sequence>
            <xs:element minOccurs="0" maxOccurs="unbounded" name="error" type="xs:string" />
        </xs:sequence>
    </xs:complexType>
</xs:element>
</xs:schema>

```

## 6. sz. függelék: IndexFile.xsd

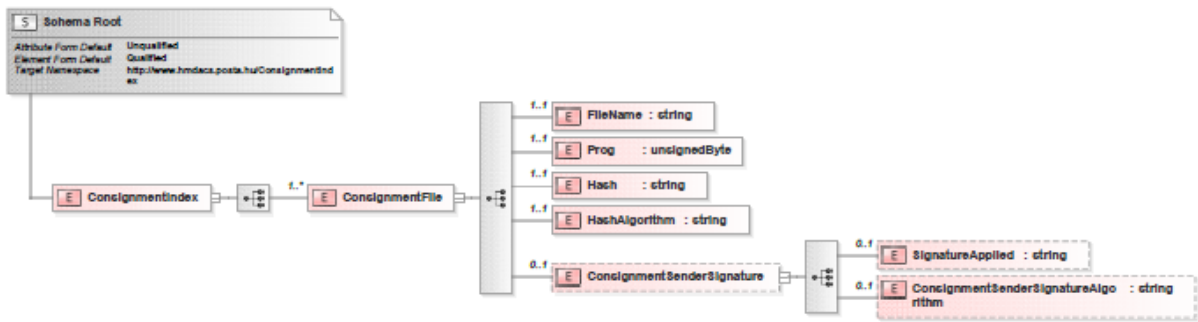

19. ábra: A feladóvevényekbe beágyazott, a fájlok változatlanságát bizonyítani hivatott XML állomány sémája

### Az IndexFile.xsd séma állomány

```

<?xml version="1.0" encoding="utf-8" ?>
<xs:schema attributeFormDefault="unqualified" elementFormDefault="qualified"
targetNamespace="http://www.hmdacs.posta.hu/ConsignmentIndex"
xmlns:xs="http://www.w3.org/2001/XMLSchema">
  <xs:element name="ConsignmentIndex">
    <xs:complexType>
      <xs:sequence>
        <xs:element name="ConsignmentFile" minOccurs="1" maxOccurs="unbounded">
          <xs:complexType>
            <xs:sequence>
              <xs:element name="FileName" type="xs:string" minOccurs="1" maxOccurs="1" />
              <xs:element name="Prog" type="xs:unsignedByte" minOccurs="1" maxOccurs="1" />
              <xs:element name="Hash" type="xs:string" minOccurs="1" maxOccurs="1" />
              <xs:element name="HashAlgorithm" type="xs:string" minOccurs="1" maxOccurs="1" />
              <xs:element name="ConsignmentSenderSignature" minOccurs="0" maxOccurs="1">
                <xs:complexType>
                  <xs:sequence>
                    <xs:element name="SignatureApplied" type="xs:string" minOccurs="0"
                      maxOccurs="1" />
                    <xs:element name="ConsignmentSenderSignatureAlgorithm" type="xs:string"
                      minOccurs="0" maxOccurs="1" />
                  </xs:sequence>
                </xs:complexType>
              </xs:element>
            </xs:sequence>
          </xs:complexType>
        </xs:element>
      </xs:sequence>
    </xs:complexType>
  </xs:element>
</xs:schema>
    
```

## 7. sz. Függelék: controlMessage.xsd

### A ControlMessage.XSD

```

<?xml version="1.0" encoding="utf-8"?>
<!-- Created with Liquid Technologies Online Tools 1.0 (https://www.liquid-technologies.com) -->
<xs:schema attributeFormDefault="unqualified" elementFormDefault="qualified"
xmlns:xs="http://www.w3.org/2001/XMLSchema">
  <xs:element name="controlMessage">
    <xs:complexType>
      <xs:sequence>
        <xs:element name="parameters">
          <xs:complexType>
            <xs:sequence>
              <xs:element maxOccurs="unbounded" name="parameter">
                <xs:complexType>
                  <xs:attribute name="name" type="xs:string" use="required" />
                  <xs:attribute name="value" type="xs:string" use="required" />
                </xs:complexType>
              </xs:element>
            </xs:sequence>
          </xs:complexType>
        </xs:element>
      </xs:sequence>
      <xs:attribute name="messageType" use="required">
        <xs:simpleType>
          <xs:restriction base="xs:string">
            <xs:enumeration value="removeConsignment" />
            <xs:enumeration value="getDispatchEvidence" />
            <xs:enumeration value="getHybridReceiptEvidence" />
            <xs:enumeration value="getEfj" />
          </xs:restriction>
        </xs:simpleType>
      </xs:attribute>
    </xs:complexType>
  </xs:element>
</xs:schema>

```